

User Guide | Guide de l'utilisateur | Guía del Usuario



Shelf System with iPod® Dock

Minichaine avec station d'accueil pour iPod<sup>MD</sup>

Sistema de audio para estantería con estación de acoplamiento para iPod®

**NS-A3112**



# Insignia NS-A3112 Shelf System with iPod® Dock

## Contents

Welcome . . . . .	3
Safety information . . . . .	4
Features . . . . .	6
Setting up your shelf system . . . . .	15
Using your shelf system . . . . .	19
Troubleshooting . . . . .	27
Maintaining . . . . .	28
Specifications . . . . .	29
Legal notices . . . . .	30
90-day limited warranty . . . . .	31
<b>Français . . . . .</b>	<b>33</b>
<b>Español . . . . .</b>	<b>65</b>

## Welcome

Congratulations on your purchase of a high-quality Insignia product. Your NS-A3112 represents the state of the art in shelf system design and is designed for reliable and trouble-free performance. Your shelf system also includes an iPod® dock that lets you play iPod® songs through your shelf system speakers.

## Safety information

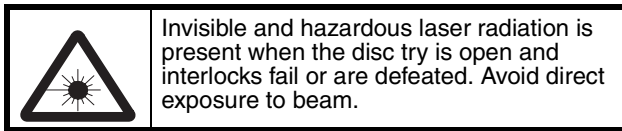
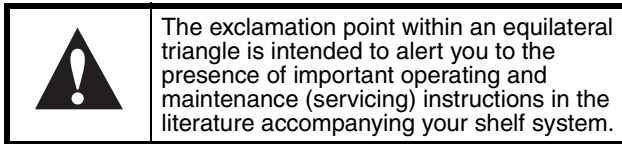
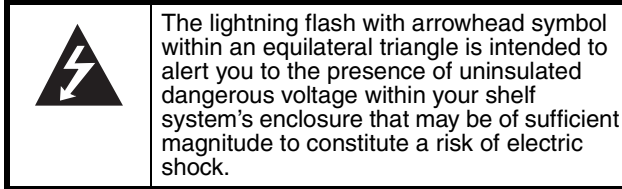

### ***Ventilation***

Slots and openings in the cabinet and the back or bottom are provided for ventilation, reliable operation, and protection from overheating. These openings must not be blocked or covered. Do not block the openings by placing your shelf system on a bed, sofa, rug, or other similar surface.

### ***Water and moisture***

To prevent fire or shock hazard:

- Do not expose your shelf system to rain or moisture.
- Do not use your shelf system near water. For example, do not use it near a bath tub, wash bowl, kitchen sink, or laundry tub, in a wet basement, or near a swimming pool.
- Do not let water splash or drip onto your shelf system.
- Do not place objects containing liquids, such as vases, on top of your shelf system.

### ***Power sources***

We recommend that you use a surge protector. During electrical storms, unplug the AC power adapter. When you do not intend to use your shelf system for an long period of time, unplug the AC power adapter and remove the batteries. Lightning and power surges are **not** covered under the warranty.

### ***Electromagnetic interference***

If normal operation of your shelf system is disrupted by electromagnetic interference or electrostatic discharge (static electricity), disconnect the power, then reconnect it.

### ***Disconnecting power***







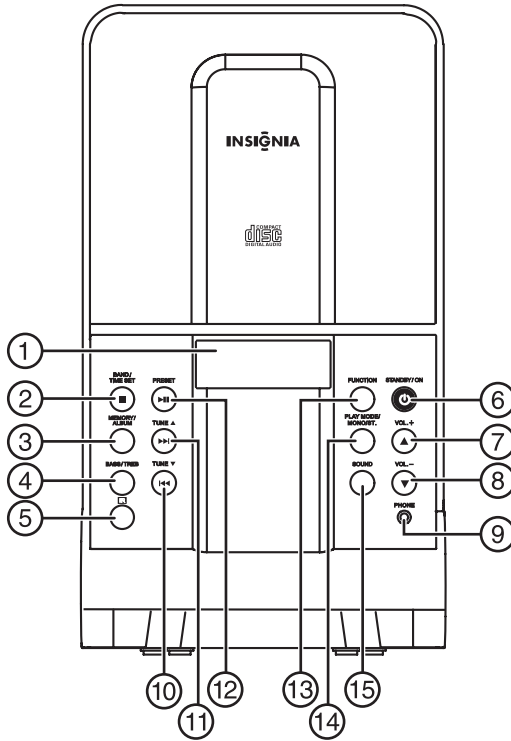

The main AC power adapter is the disconnecting device. The plug must remain readily operable. To completely disconnect power, unplug the AC power adapter from the power outlet. The AC power adapter label is located on the bottom of the adapter.

# Features

## Front



#	Component	Description
1	LCD	Displays status information, such as the time, radio band, track number, and playback mode.
2	■/BAND/TIME SET button	In playback mode, press to stop playback. In radio mode, press to select the FM or AM band. In standby mode, press to set the time.
3	MEMORY/ALBUM button	In radio mode, press to store station presets. In MP3/WMA mode, press to go to the next album (folder). Press and hold to skip to the next track in an album.

#	Component	Description
4	BASS/TREB button	Press to adjust the bass or treble.
5	Remote control sensor	Receives signals from the remote control. Do not block.
6	STANDBY/ON  button	Press to turn on your shelf system or put it in standby mode.
7	VOL.+/  button	Press to increase the volume.
8	VOL.-/  button	Press to decrease the volume.
9	PHONE jack	Plug headphones into this jack. When headphones are plugged in, no sound comes from the speakers.
10	 /TUNE  button	In playback mode, press to skip to the previous track. Press and hold to search backward on the disc. In radio mode, press to tune to a lower frequency. Press and hold to tune to the next lower frequency with a good signal.
11	 /TUNE  button	In playback mode, press to skip to the next track. Press and hold to search forward on the disc. In radio mode, press to tune to a higher frequency. Press and hold to tune to the next higher frequency with a good signal.
12	 /PRESET button	In playback mode, press to start and pause playback. In radio mode, press to select a station preset.
13	FUNCTION button	Press to select the play mode for your shelf system. Choices are <b>AM</b> , <b>FM</b> , <b>CD</b> , <b>iPod®</b> , or <b>Line-in</b> .
14	PLAY MODE/ MONO/ST. button	In CD playback mode, press to cycle through repeat options. In FM radio mode, press to select <b>MONO</b> or <b>STEREO</b> .
15	SOUND button	Press to select the equalizer mode.

**Back**

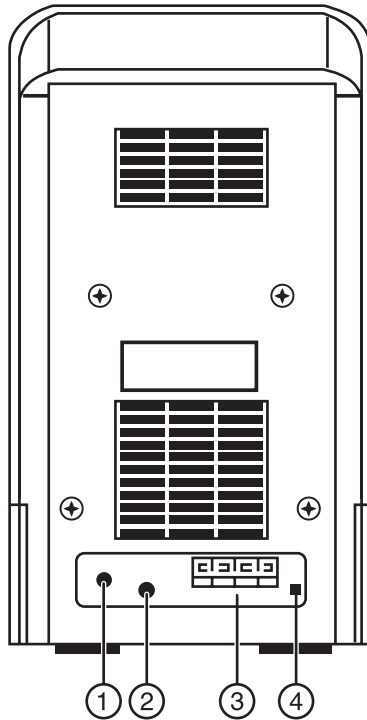

#	Component	Description
1	DC IN 12V jack	Plug the AC power adapter into this jack.
2	LINE IN jack	Plug an external audio device, such as an MP3 player, into this jack to play sound from the device through your shelf system speakers.
3	Speaker jacks	Connect the left and right speakers to these jacks.
4	FM antenna	The FM antenna wire is attached to your shelf system. Extend the antenna to improve the reception of FM broadcasts.



## Speakers

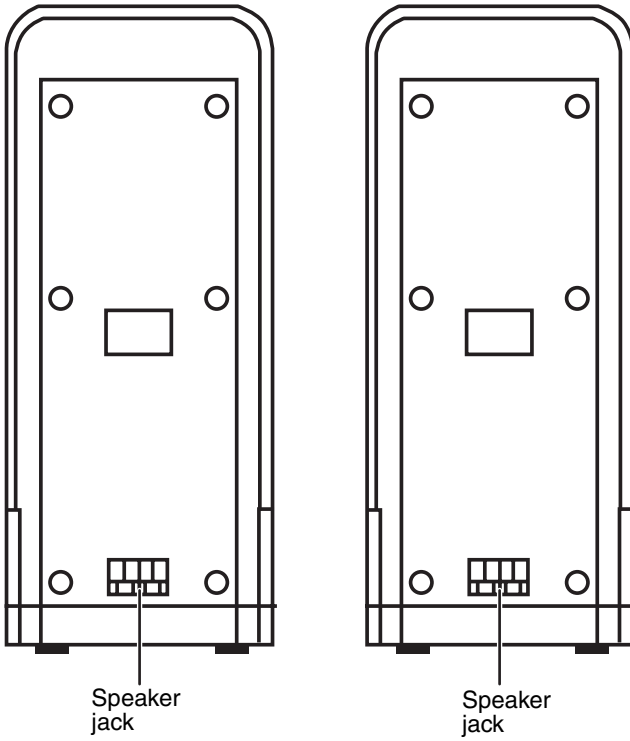

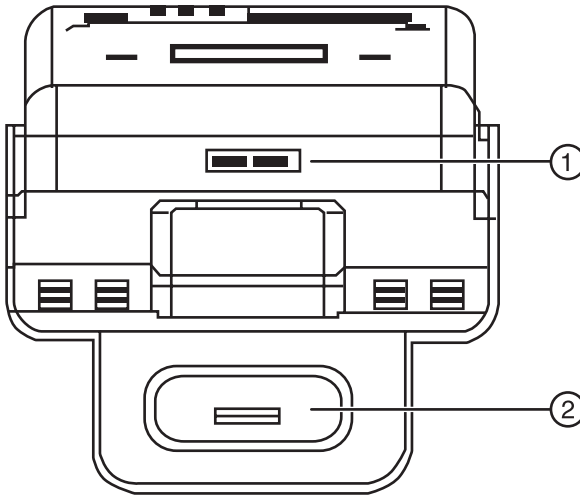
**Top**

#	Component	Description
1	CD door switch	Press to open the CD door.
2	iPod® connector	Connect an iPod® to this connector. Make sure that you use the correct iPod® holder. For more information, see "Connecting an iPod®" on page 17.

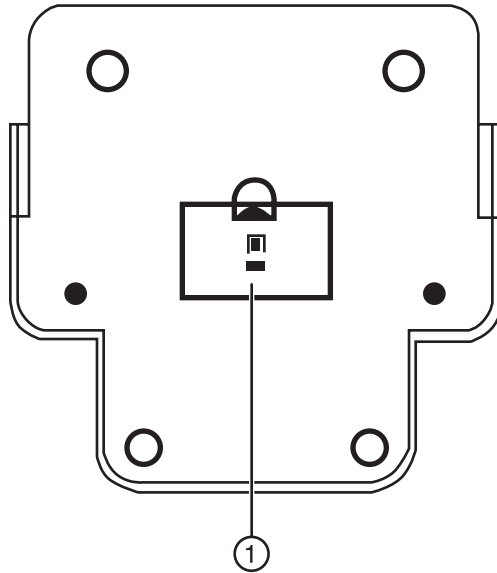

**Bottom**

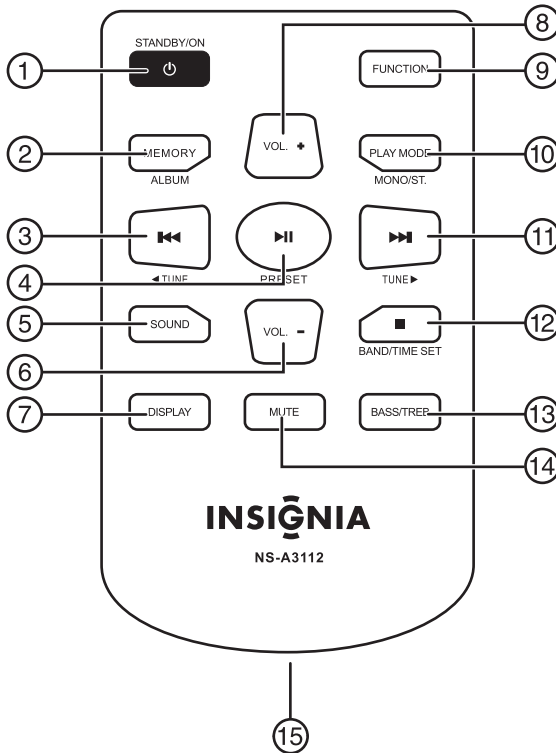

#	Component	Description
1	Clock backup battery compartment	If power fails, the batteries provide power so the clock time and settings are maintained until power is restored.

## Remote control



#	Component	Description
1	STANDBY/ON  button	Press to turn on your shelf system or to put it into standby mode.
2	MEMORY/ALBUM button	In radio mode, press to store station presets. In MP3/WMA mode, press to go to the next album (folder). Press and hold to skip to the next track in an album.
3	 /TUNE ◀ button	In playback mode, press to skip to the previous track. Press and hold to search backward on the disc. In radio mode, press to tune to a lower frequency. Press and hold to tune to the next lower frequency with a good signal.

#	Component	Description
4	▶  /PRESET button	In playback mode, press to start and pause playback. In radio mode, press to select a station preset.
5	SOUND button	Press to select the equalizer mode.
6	VOL.-/▼ button	Press to decrease the volume.
7	DISPLAY button	During playback, press to display the current time.
8	VOL.+ /▲ button	Press to increase the volume.
9	FUNCTION button	Press to select the play mode for your shelf system. Choices are <b>AM</b> , <b>FM</b> , <b>CD</b> , <b>iPod®</b> , or <b>Line-in</b> .
10	PLAY MODE/ MONO/ST. button	In CD playback mode, press to cycle through repeat options. In FM radio mode, press to select <b>MONO</b> or <b>STEREO</b> .
11	▶▶/TUNE ▶ button	In playback mode, press to skip to the next track. Press and hold to search forward on the disc. In radio mode, press to tune to a higher frequency. Press and hold to tune to the next higher frequency with a good signal.
12	■/BAND/TIME SET button	In playback mode, press to stop playback. In radio mode, press to select the FM or AM band. In standby mode, press to set the time.
13	BASS/TREB button	Press to adjust the bass or treble.

#	Component	Description
14	MUTE button	Press to turn off the sound. Press this button, <b>VOL+ / ▲</b> , or <b>VOL- / ▼</b> to turn on the sound.
15	Battery compartment (on the back of the remote control)	Insert the remote control battery into this compartment.

### ***Using the remote control***

- Make sure that there are no obstacles between the remote control sensor on your shelf system and the remote control.
- Direct sunlight, an incandescent or fluorescent lamp, or any strong light shining on the remote sensor may prevent the sensor from receiving signals from the remote control.
- Point the remote control at the remote sensor. If the remote control is at an angle to the remote sensor, the sensor may not receive the signal from the remote control.

# Setting up your shelf system

## Installing remote control batteries

**Warning**

Danger of explosion if battery is incorrectly replaced.  
Replace only with the same or equivalent type.

**To install remote control batteries:**

- 1 Press in on the battery compartment cover tab, then slide the cover out.

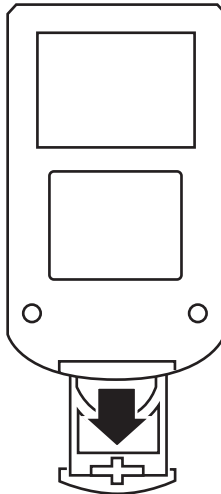

- 2 Insert the battery into the battery holder. Make sure that the negative side of the battery faces the spring.

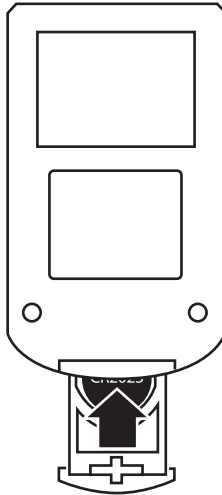

- 3 Slide the battery holder into the battery compartment until it clicks into place.

**Warnings**

Use only the size and type of battery specified.

Make sure that you follow the correct polarity when installing the battery as indicated in the battery compartment. A reversed battery may damage your shelf system.

If you do not intend to use your shelf system for a long period of time, remove the battery to prevent damage or injury from possible battery leakage.

Do not try to recharge a non-rechargeable battery. The battery can overheat and rupture.

## Connecting the AC power adapter

**To connect the AC power adapter:**

- 1 Plug the small end of the AC cord into the **DC IN 12V** jack on the back of your shelf system.
- 2 Connect the AC cord to the adapter, then connect the other end of the adapter to a power outlet.

**Note**

Only use the supplied AC power adapter, which has the following specs: DC12V 3.5A

Unplug the adapter from the power outlet when not in use.



## Connecting the speakers

Your shelf system comes with two (2) speaker cables with bare, soldered wires at each end.

### To connect the speakers:



- 1 Press the lever on the red jack on the back of the speaker, then insert one end of a speaker cable into the jack.
- 2 Press the lever on the red jack on the back of your shelf system, then insert the other end of the speaker cable into the jack.
- 3 Repeat Step 2 and Step 3 to connect the other speaker cable to the black jacks on the other speaker and the back of your shelf system.

## Connecting an iPod®

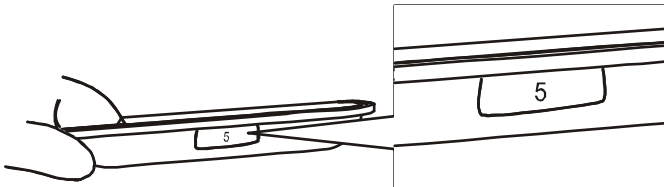
Your shelf system came with five iPod® holders. Make sure that you select the correct holder for the iPod® you are connecting. The holder number is engraved on the front of the holder.

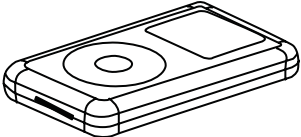
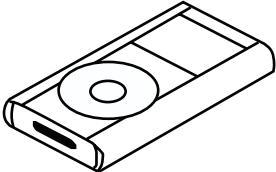
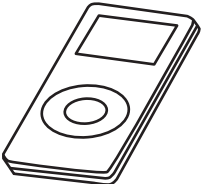

**iPod® holders**

iPod®	Type	Memory	Holder number
	iPod® mini	4 and 6 GB	3
	Fourth-generation iPod®	20 GB/U2 Special Edition 20 GB	4
		40 GB	5
	iPod® Photo/iPod® with color display	20 GB 30 GB U2 Special Edition	6
		40 and 60 GB	7
	First and second generation iPod® nano	2 and 4 GB	Use the universal dock that came with your iPod®.
	Fifth-generation iPod® (with video)	30 GB	Use the universal dock that came with your iPod®.
		60 and 80 GB	Use the universal dock that came with your iPod®.

**Note**

The holders that came with your shelf system are not universal docks. They should only be used with your shelf system.

**To connect an iPod®:**

- 1 Find the correct holder for the iPod® you are connecting. The holder number is engraved on the front of the holder. For more information, see “iPod® holders” on page 18.
- 2 Make sure that the iPod® and your shelf system are turned off.
- 3 Insert the iPod® into the holder, then insert the holder into the iPod® connector on the front of your shelf system. Press down gently on the holder to make sure that the docking connector on the iPod® makes contact with the docking connector in your shelf system.
- 4 Press **STANDBY/ON**  to turn on your shelf system. **IPOD** appears on the LCD, and the iPod® starts playback.

## Connecting an external audio device

You can connect an external audio device, such as an MP3 player, to your shelf system to play sound from the device through your shelf system speakers.



**To connect an external audio device:**

- 1 Make sure that your shelf system is turned off.
- 2 Connect one end of an audio cable (not included) to the **LINE OUT** jack on the external audio device, then connect the other end of the cable to the **LINE IN** jack on your shelf system.
- 3 Press **STANDBY/ON**  to turn on your shelf system.
- 4 Press **FUNCTION** repeatedly to select the **Line In** mode. **LINE** appears on the LCD. Sound from the external device is played through your shelf system's speakers.

## Using your shelf system

### Turning your shelf system on and off

**To turn on your shelf system:**

- 1 Press **STANDBY/ON** . Your shelf system turns on and starts playback in the last selected play mode.
- 2 Press **STANDBY/ON**  again to turn off your shelf system.

## Selecting the play mode

To select the play mode:

- Press **FUNCTION** one or more times to select the play mode. The mode appears on the LCD. You can select **iPOD®**, **CD**, **TUNER** (radio), or **LINE** (external device).

## Setting the time

To set the time:

- 1 If your shelf system is on, press **STANDBY/ON**  to put it in standby mode.
- 2 Press **■/BAND/TIME SET**. **HOUR** blinks on the LCD.
- 3 Press **▶▶/TUNE ▶** or **◀◀/TUNE ◀** repeatedly to set the hour.
- 4 Press **■/BAND/TIME SET** again. **MIN** blinks on the LCD.
- 5 Press **▶▶/TUNE ▶** or **◀◀/TUNE ◀** repeatedly to set the minutes.



- 6 Press **■/BAND/TIME SET** again to save the time setting and return to standby mode.

## Playing from an iPod®

To play from an iPod®:

- 1 Make sure that the iPod® is connected to your shelf system. For more information, see "Connecting an iPod®" on page 17.
- 2 Turn on your shelf system, then press **FUNCTION** repeatedly to select **iPOD®**. **iPOD** appears on the LCD and the iPod® starts playback.



## Controlling iPod® playback

### To control iPod® playback:

- Press **▶/PRESET** to start or pause playback.
- Press **▶/TUNE ▶** or **◀/TUNE ◀** to go to the next or previous iPod® track.
- Press and hold **▶/TUNE ▶** or **◀/TUNE ◀** to search forward or backward on the iPod®.

## Playing a CD

You can play audio CDs and CDs containing MP3 or WMA files.

### To play a CD:

- 1 Turn on your shelf system.
- 2 Slide the **CD OPEN/CLOSE** switch to open the CD compartment door. **OPEN** appears on the LCD.



- 3 Insert a CD with the label facing toward the front of your shelf system, then close the door. **READY** appears on the LCD.



- 4 Press **FUNCTION** to select **CD**. Playback starts automatically.

## Controlling CD playback

### To control CD playback:

- Press **▶||/PRESET** to start or pause playback.
- Press **▶||/TUNE ▶** or **◀◀/TUNE ◀** to go to the next or previous CD track.
- Press and hold **▶||/TUNE ▶** or **◀◀/TUNE ◀** to search forward or backward on the CD.
- (MP3/WMA only) Press **MEMORY/ALBUM** to skip to the next album and play the first track.
- (MP3/WMA only) Press and hold **MEMORY/ALBUM** to skip forward one track at a time. When you reach the end of an album, your shelf system skips to the first track on the next album.
- Press **■/BAND/TIME SET** to stop playback.
- Press **MODE** one or more times to select a playback mode. The corresponding icon appears on the LCD. You can select:
  - **One Repeat Play** to repeat the currently playing track.
  - **Repeat Album** (MP3/WMA only) to repeat the currently playing album.
  - **All Repeat Play** to repeat all the tracks on the CD.
  - **Intro Play** to play the first 10 seconds of each track.
  - **Random Play** to play all the tracks in random order.

## Playing the radio

### To play the radio:

- 1 Turn on your shelf system, then press **FUNCTION** repeatedly to select **TUNER**.
- 2 Press **■/BAND/TIME SET** to select **FM** or **AM**. **FM** or **AM** appears on the LCD.

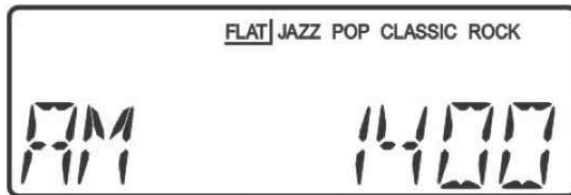

- 3 Press **▶▶/TUNE ▶** or **◀◀/TUNE ◀** to select a frequency. You can press and hold **▶▶/TUNE ▶** or **◀◀/TUNE ◀** for two seconds to automatically go to the next higher or lower frequency with a strong signal.
- 4 In FM mode, press **PLAY MODE/MONO/ST.** to select **FM MONO** or **FM STEREO**.

## Storing radio station presets

Your shelf system can store 10 AM and 10 FM station presets.

### To store radio station presets:

- 1 In radio mode, press **MEMORY/ALBUM**. Your shelf system stores the currently playing station's frequency into memory. **PRESET** and **00** appears on the LCD.
- 2 Press **▶▶/TUNE ▶** or **◀◀/TUNE ◀** to select the preset number (1 to 10) that you want to assign to the station preset.

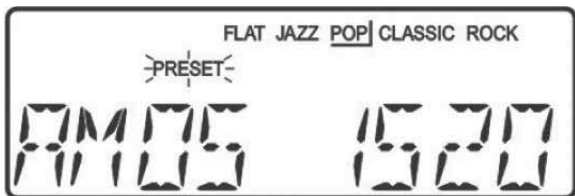
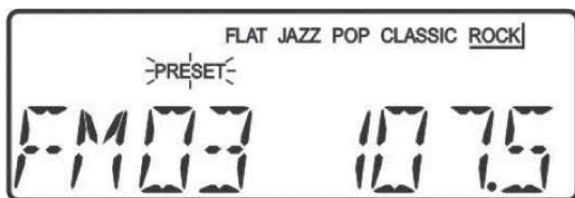

- 3 Press **MEMORY/ALBUM** to save the station preset.

## Changing a radio station preset frequency

### To change a station preset frequency:

- 1 In radio mode, press **MEMORY/ALBUM**. **PRESET** blinks on the LCD for five seconds, the preset frequency appears on the LCD, and your shelf system tunes to the station preset.
- 2 To tune to another station preset while **PRESET** is blinking, press **▶▶/TUNE ▶** or **◀◀/TUNE ◀**.  
Or, press **▶||/PRESET** repeatedly to select the radio station preset (1 to 10).



## Playing from an external device

### To play from an external device:

- 1 Make sure that an external device is connected to your shelf system. For more information, see “Connecting an external audio device” on page 19.
- 2 Turn on your shelf system, then press **FUNCTION** to select **LINE**. Sound from the device plays through your shelf system’s speakers.



## Adjusting the volume

### To adjust the volume:

- Press **VOL+ / ▲** or **VOL- / ▼** to increase or decrease the volume. **VOLUME** and the current volume setting appear on the LCD.



- Press **MUTE** to turn off the sound. **MUTE** blinks on the LCD. Press **MUTE**, **VOL+ / ▲**, or **VOL- / ▼** to turn the sound back on.

## Selecting the equalizer mode

### To select the equalizer mode:

- Press **SOUND** repeatedly. You can select **FLAT**, **JAZZ**, **POP**, **CLASSIC**, or **ROCK**.

## Adjusting the bass and treble

To adjust the bass and treble:

- 1 Press **BASS/TREB**. **BASS** and the current bass setting appear on the LCD.

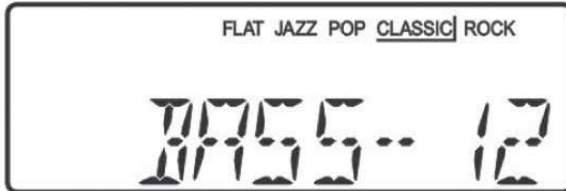

- 2 Press **▶/TUNE ▶** or **◀/TUNE ◀** to adjust the bass. You can adjust from **-14 dB** to **+14 dB**.
- 3 Press **BASS/TREB** again to select **TREBLE**. **TREBLE** and the current treble setting appear on the LCD.



- 4 Press **▶/TUNE ▶** or **◀/TUNE ◀** to adjust the treble. You can adjust from **-14 dB** and **+14 dB**.

## Displaying the time during playback

To display the time during playback:

- Press **DISPLAY**. The current time appears on the LCD for five seconds.

## Troubleshooting

Problem	Solution
CD does not play	<ul style="list-style-type: none"> <li>• Make sure that the disc label is facing out.</li> <li>• Make sure that the disc is mounted correctly on the spindle.</li> <li>• Make sure that the disc is not dirty or defective.</li> <li>• Make sure that the CD door is completely closed.</li> <li>• If moisture or condensation has accumulated inside your shelf system, let your shelf system warm up for 60 minutes so the liquid evaporates.</li> <li>• Press <b>FUNCTION</b> to select <b>CD</b>.</li> </ul>
No sound from the headphones	<ul style="list-style-type: none"> <li>• Make sure that the headphone plug is connected securely to the <b>PHONE</b> jack.</li> </ul>
No sound from the device connected to the <b>LINE IN</b> jack	<ul style="list-style-type: none"> <li>• Make sure that the external device is connected correctly and securely.</li> <li>• Press <b>FUNCTION</b> to select <b>LINE</b>.</li> </ul>
Sound is intermittent	<ul style="list-style-type: none"> <li>• Make sure that the disc is not dirty or defective.</li> <li>• Make sure that the pick-up lens is not dirty.</li> <li>• Make sure that your shelf system is not subjected to excessive vibration or shock.</li> <li>• Make sure that the headphones, if you are using them, are connected securely.</li> </ul>
iPod® does not play	<ul style="list-style-type: none"> <li>• Make sure that you have connected the iPod® correctly and securely. You must use the correct iPod® holder when you connect the iPod®.</li> <li>• Press <b>FUNCTION</b> to select <b>iPOD®</b>.</li> </ul>
Static or noise when playing the radio	<ul style="list-style-type: none"> <li>• Make sure that the station is tuned correctly and that the station has a good signal.</li> <li>• Try another station.</li> <li>• If you are playing an AM station, rotate your shelf system to improve the reception.</li> <li>• If you are playing an FM station, extend the antenna wire to improve the reception.</li> </ul>

## Maintaining

### Cleaning CDs

A dirty CD may not play correctly.

**To clean a CD:**

- With a soft cloth, wipe the CD in a straight line from the center to the edge.

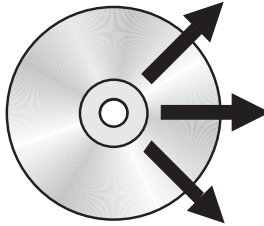

**Caution**

Do not use any solvent, such as record spray, thinner, or benzene, to clean a CD.

### Cleaning your shelf system

**To clean your shelf system, follow these guidelines:**

- Use a soft, clean cloth moistened with plain, luke-warm water to clean the exterior of your shelf system.
- Never use solvents such as benzene or other strong chemical cleaners because these could damage your shelf system's finish.
- Do not let liquid drip into the inside of your shelf system.

### Cleaning the pick-up lens

If a CD skips during playback or does not play at all, the pick-up lens may be dirty.

**To clean the pick-up lens:**

- 1 Open the CD door.
- 2 Use a camera lens brush/blower to blow dirt off of the lens, then brush the lens to remove dirt and dust.

## Specifications

Specifications are subject to change without notice.

### ***CD/MP3/WMA***

Disc support	5-inch and 3-inch CD-R or CD-R/W discs compatible with CD/MP3/WMA formats
Electrical shock protection	CD: 35 seconds MP3: 120 seconds WMA: 240 seconds
Multi-session support	For MP3 and ISO9660 format
Converter	1-bit D/A
Over-sampling	8 times
File support	Folder (album): 99 File (track): 999

### ***Digital tuner***

Frequency range	AM (USA): 520 to 1710 KHz (10 KHz step) FM (USA): 87.5 to 108.0 MHz (100 MHz step)
Preset memory	10 AM 10 FM

### ***External connections***

Headphone output	3.5mm stereo
Line input	3.5mm stereo
iPod® connector	30-pin standard type
Speaker output	Speaker wire terminals

### ***Other***

Electrical volume	32-step control (maximum)
Display	Full-digit LCD
Audio output	10 W RMS × 2
External speaker system	2 speakers (L/R) 4 Ohm woofer with tweeter
Power source	CD IN 12V/3.5A adapter (center positive)

## **Accessories**

- AC power adapter
- UL type AC cord to connect to AC power adapter
- Remote control
- iPod® holders × 5
- Speaker wires × 2
- User guide

## **Legal notices**

### **FCC Part 15**

This device complies with Part 15 of the FCC Rules. Operation of this product is subject to the following two conditions: (1) this device may not cause harmful interference, and (2) this device must accept any interference received, including interference that may cause undesired operation.

This equipment has been tested and found to comply within the limits for a class B digital device, pursuant to Part 15 of the FCC Rules. These limits are designed to provide reasonable protection against harmful interference in a residential installation. This equipment generates, uses, and can radiate radio frequency energy and, if not installed and used in accordance with the instructions, may cause harmful interference to radio communications. However, there is no guarantee that interference will not occur in a particular installation. If this equipment does cause harmful interference to radio or television reception, which can be determined by turning the equipment off and on, the user is encouraged to try to correct the interference by one or more of the following measures:

- Reorient or relocate the receiving antenna.
- Increase the separation between the equipment and receiver.
- Connect the equipment into an outlet on a circuit different from that to which the receiver is connected.
- Consult the dealer or an experienced technician for help.

### **FCC warning**

Changes or modifications not expressly approved by the party responsible for compliance with the FCC Rules could void the user's authority to operate this equipment.

## 90-day limited warranty

Insignia Products (“Insignia”) warrants to you, the original purchaser of this new **NS-A3112** (“Product”), that the Product shall be free of defects in the original manufacture of the material or workmanship for a period of 90 days from the date of your purchase of the Product (“Warranty Period”). This Product must be purchased from an authorized dealer of Insignia brand products and packaged with this warranty statement. This warranty does not cover refurbished Product. If you notify Insignia during the Warranty Period of a defect covered by this warranty that requires service, terms of this warranty apply.

### ***How long does the coverage last?***

The Warranty Period lasts for 90 days from the date you purchased the Product. The purchase date is printed on the receipt you received with the Product.

### ***What does this warranty cover?***

During the Warranty Period, if the original manufacture of the material or workmanship of the Product is determined to be defective by an authorized Insignia repair center or store personnel, Insignia will (at its sole option): (1) repair the Product with new or rebuilt parts; or (2) replace the Product at no charge with new or rebuilt comparable products or parts. Products and parts replaced under this warranty become the property of Insignia and are not returned to you. If service of Products or parts are required after the Warranty Period expires, you must pay all labor and parts charges. This warranty lasts as long as you own your Insignia Product during the Warranty Period. Warranty coverage terminates if you sell or otherwise transfer the Product.

### ***How to obtain warranty service?***

If you purchased the Product at a retail store location, take your original receipt and the Product to the store you purchased it from. Make sure that you place the Product in its original packaging or packaging that provides the same amount of protection as the original packaging. If you purchased the Product from an online web site, mail your original receipt and the Product to the address listed on the web site. Make sure that you put the Product in its original packaging or packaging that provides the same amount of protection as the original packaging.

To obtain in-home warranty service for a television with a screen 25 inches or larger, call 1-888-BESTBUY. Call agents will diagnose and correct the issue over the phone or will have an Insignia-approved repair person dispatched to your home.

### ***Where is the warranty valid?***

This warranty is valid only to the original purchaser of the product in the United States and Canada.

### ***What does the warranty not cover?***

This warranty does not cover:

- Customer instruction
- Installation
- Set up adjustments
- Cosmetic damage
- Damage due to acts of God, such as lightning strikes
- Accident
- Misuse
- Abuse
- Negligence
- Commercial use

- Modification of any part of the Product, including the antenna
- Plasma display panel damaged by static (non-moving) images applied for lengthy periods (burn-in).

This warranty also does not cover:

- Damage due to incorrect operation or maintenance
- Connection to an incorrect voltage supply
- Attempted repair by anyone other than a facility authorized by Insignia to service the Product
- Products sold as is or with all faults
- Consumables, such as fuses or batteries
- Products where the factory applied serial number has been altered or removed

REPAIR REPLACEMENT AS PROVIDED UNDER THIS WARRANTY IS YOUR EXCLUSIVE REMEDY. INSIGNIA SHALL NOT BE LIABLE FOR ANY INCIDENTAL OR CONSEQUENTIAL DAMAGES FOR THE BREACH OF ANY EXPRESS OR IMPLIED WARRANTY ON THIS PRODUCT, INCLUDING, BUT NOT LIMITED TO, LOST DATA, LOSS OF USE OF YOUR PRODUCT, LOST BUSINESS OR LOST PROFITS. INSIGNIA PRODUCTS MAKES NO OTHER EXPRESS WARRANTIES WITH RESPECT TO THE PRODUCT, ALL EXPRESS AND IMPLIED WARRANTIES FOR THE PRODUCT, INCLUDING, BUT NOT LIMITED TO, ANY IMPLIED WARRANTIES OF AND CONDITIONS OF MERCHANTABILITY AND FITNESS FOR A PARTICULAR PURPOSE, ARE LIMITED IN DURATION TO THE WARRANTY PERIOD SET FORTH ABOVE AND NO WARRANTIES, WHETHER EXPRESS OR IMPLIED, WILL APPLY AFTER THE WARRANTY PERIOD. SOME STATES, PROVINCES AND JURISDICTIONS DO NOT ALLOW LIMITATIONS ON HOW LONG AN IMPLIED WARRANTY LASTS, SO THE ABOVE LIMITATION MAY NOT APPLY TO YOU. THIS WARRANTY GIVES YOU SPECIFIC LEGAL RIGHTS, AND YOU MAY ALSO HAVE OTHER RIGHTS, WHICH VARY FROM STATE TO STATE OR PROVINCE TO PROVINCE.

Contact Insignia:

For customer service please call 1-877-467-4289

[www.insignia-products.com](http://www.insignia-products.com)

Distributed by Best Buy Purchasing, LLC

7601 Penn Avenue South, Richfield, Minnesota, U.S.A. 55423-3645

© 2008 Best Buy Enterprise Services, Inc.

All rights reserved. INSIGNIA is a trademark of Best Buy Enterprise Services, Inc. Registered in some countries. All other products and brand names are trademarks of their respective owners.



# NS-A3112 d'Insignia Minichaîne avec station d'accueil pour iPod<sup>MD</sup>

## Table des matières

Bienvenue . . . . .	33
Informations sur la sécurité . . . . .	34
Fonctionnalités . . . . .	36
Installation de la minichaîne . . . . .	46
Utilisation de la minichaîne . . . . .	50
Problèmes et solutions . . . . .	58
Entretien . . . . .	59
Spécifications . . . . .	60
Avis juridiques . . . . .	61
Garantie limitée de 90 jours . . . . .	63

## Bienvenue

Félicitations d'avoir acheté ce produit Insignia de haute qualité. Le modèle NS-A3112 représente la dernière avancée technologique dans la conception de minichaînes et a été conçu pour des performances et une fiabilité exceptionnelles. Cette minichaîne comprend également une station d'accueil pour iPod<sup>MD</sup>, permettant de jouer des chansons iPod<sup>MD</sup> à travers les haut-parleurs de l'appareil.

## Informations sur la sécurité

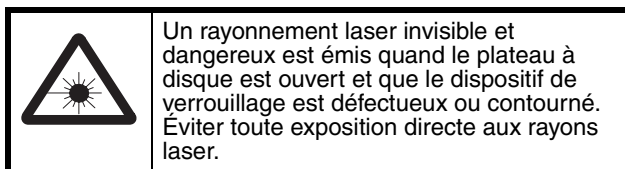
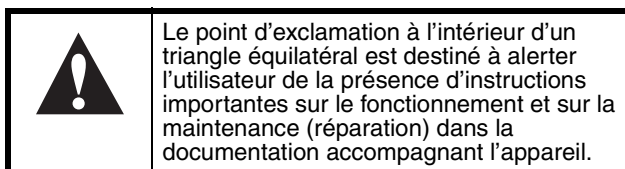
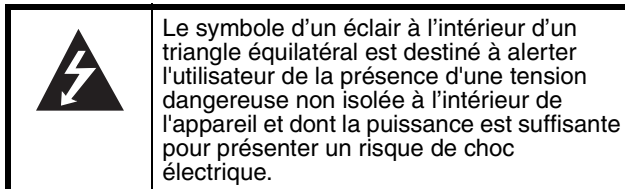
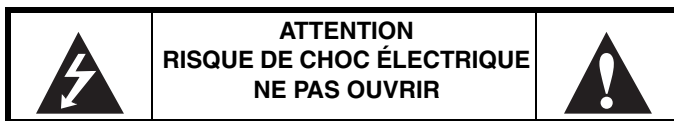

### **Ventilation**

Les fentes et ouvertures au dos et au bas du boîtier sont prévues pour la ventilation, pour assurer un fonctionnement fiable de l'appareil et le protéger contre toute surchauffe. Ces ouvertures ne doivent être ni bloquées ni obstruées. Elles ne doivent jamais être bloquées en installant l'appareil sur un lit, un sofa, un tapis ou toute autre surface semblable.

### **Eau et humidité**

Pour éviter les risques d'incendie et de choc électrique :

- Ne pas exposer l'appareil à la pluie ou à l'humidité.
- Ne pas utiliser cet appareil près de l'eau. Par exemple près d'une baignoire, un lavabo, un évier ou un baquet à linge, dans un sous-sol humide ou près d'une piscine.
- Éviter les éclaboussures et les gouttes d'eau sur l'appareil.
- Ne pas placer d'objets tels qu'un vase rempli de liquide sur l'appareil.

### ***Sources d'alimentation***

Il est recommandé d'utiliser une protection contre les surtensions. Pendant les orages électriques, débrancher l'adaptateur d'alimentation CA. Si l'appareil ne doit pas être utilisé pendant une période prolongée, débrancher l'adaptateur d'alimentation CA et retirer les piles. La foudre et les surtensions ne sont **pas** couvertes par la garantie de ce produit.

### ***Interférences électromagnétiques***

Si le fonctionnement normal de cet appareil est dérangé par des interférences électromagnétiques ou des décharges électrostatiques (électricité statique), débrancher le cordon d'alimentation, puis le rebrancher.

### ***Déconnexion de l'alimentation***

L'adaptateur principal d'alimentation CA est le dispositif de déconnexion. La prise doit rester constamment en état de fonctionner. Pour complètement déconnecter l'appareil, débrancher l'adaptateur d'alimentation CA de la prise secteur. La plaque signalétique de l'adaptateur d'alimentation CA se trouve sur la partie inférieure de celui-ci.

## Fonctionnalités

### Face avant

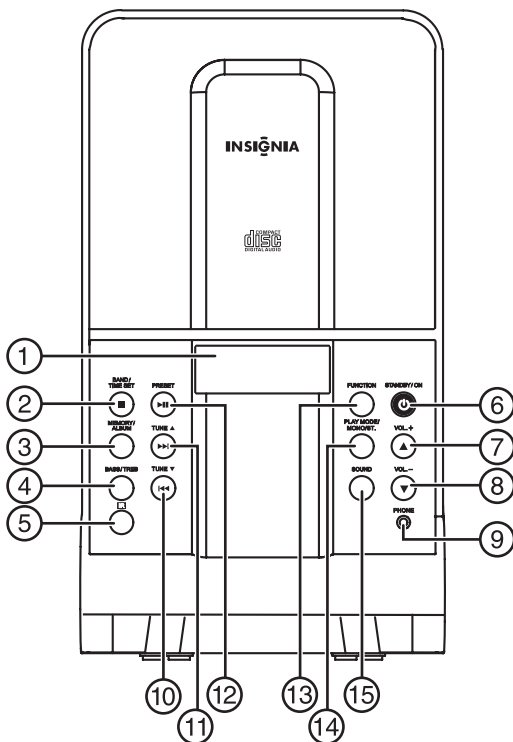

#	Composant	Description
1	Écran ACL	Affiche des informations d'état, telles que l'heure, la bande, le numéro de la piste et le mode de lecture.
2	Touche ARRÊT/BANDE/RÉGLAGE DE L'HEURE	En mode lecture, permet d'arrêter la lecture. En mode radio, permet de sélectionner la bande FM ou AM. En mode attente, permet de régler l'heure.

#	Composant	Description
3	Touche MÉMOIRE/ALBUM	En mode radio, permet de mémoriser les stations préréglées. En mode MP3/WMA, permet de passer à l'album suivant (dossier). Maintenir cette touche appuyée pour sauter à la piste suivante dans un album.
4	Touche GRAVES/AIGUS	Permet de régler les graves ou les aigus.
5	Capteur de télécommande	Reçoit les signaux de la télécommande. Ne pas obstruer la transmission des signaux.
6	Touche ATTENTE/MARCHE	Permet de mettre l'appareil sous tension ou en mode attente.
7	Touche VOL +	Permet d'augmenter le volume sonore.
8	Touche VOL –	Permet de diminuer le volume sonore.
9	Prise de CASQUE D'ÉCOUTE	Brancher le casque d'écoute sur cette prise. Aucun son n'est émis par les haut-parleurs lorsque le casque est branché.
10	Touche SAUT- /SYNTONISATION DÉCROISSANTE	En mode lecture, permet de revenir à la piste précédente. Maintenir cette touche appuyée pour faire une recherche arrière sur le disque. En mode radio, permet de syntoniser une fréquence inférieure. Maintenir cette touche appuyée pour syntoniser la prochaine fréquence inférieure ayant un signal clair.
11	Touche SAUT+ /SYNTONISATIO N CROISSANTE	En mode lecture, permet de passer à la piste suivante. Maintenir cette touche appuyée pour faire une recherche avant sur le disque. En mode radio, permet de syntoniser une fréquence supérieure. Maintenir cette touche appuyée pour syntoniser la prochaine fréquence supérieure ayant un signal clair.

#	Composant	Description
12	Touche LECTURE/PAUSE/PRÉR ÉGLÉ	En mode lecture, permet de lancer ou d'interrompre momentanément la lecture. En mode radio, permet de sélectionner une station pré réglée.
13	Touche de FONCTION	Permet de sélectionner le mode de lecture.
14	Touche MODE DE LECTURE/ MONO/STÉRÉO	En mode lecture, permet de sélectionner le mode de lecture. En mode radio FM, permet de sélectionner <b>MONO</b> ou <b>STÉRÉO</b> .
15	Touche SON	Permet de sélectionner le mode d'égalisation.

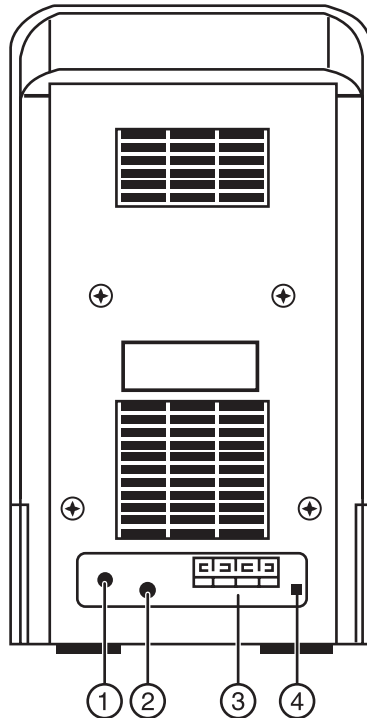
**Arrière**

#	Composant	Description
1	Prise d'entrée CC de 12 V	Brancher l'adaptateur d'alimentation CA sur cette prise.
2	Prise ENTRÉE LIGNE	Brancher un périphérique audio, tel qu'un lecteur MP3, sur cette prise pour diffuser la musique à travers les haut-parleurs de la minichaîne.
3	Prises pour haut-parleurs	Connecter les haut-parleurs gauche et droit à ces prises.
4	Prise d'antenne FM	Connecter l'antenne filaire FM à cette prise.

## Haut-parleurs

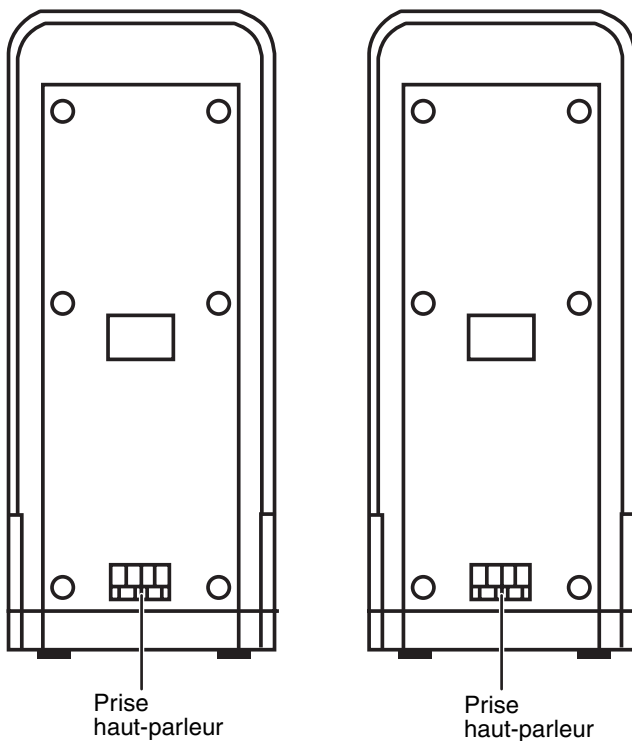

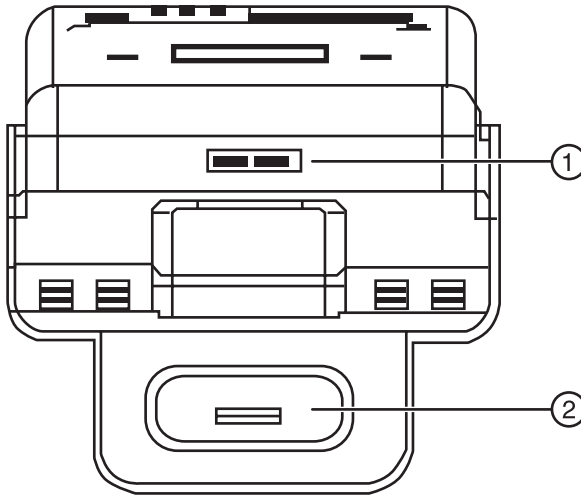

**Dessus**

#	Composant	Description
1	Touche d'ouverture du couvercle du compartiment du CD	Pour ouvrir le compartiment du CD.
2	Connecteur iPod <sup>MD</sup>	Brancher un iPod <sup>MD</sup> sur ce connecteur. Prendre soin d'utiliser le support iPod <sup>MD</sup> approprié. Pour plus d'informations, voir « Connexion d'un iPodMD » à la page 48.

## Partie inférieure

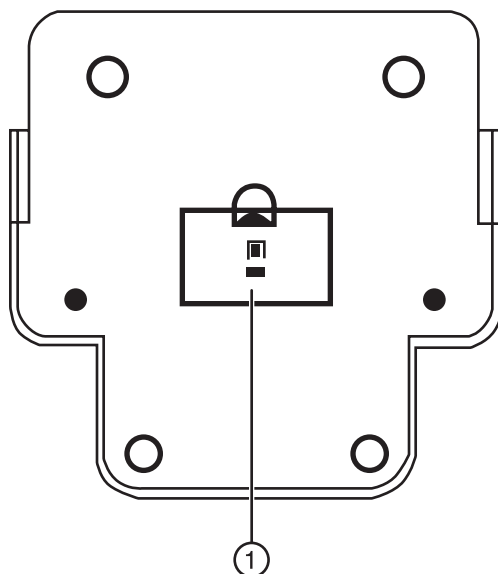

#	Composant	Description
1	Compartiment de la batterie de secours pour l'horloge	Insérer deux piles AAA dans ce compartiment pour fournir une alimentation de secours à l'horloge. En cas de panne de courant, les piles fournissent l'alimentation nécessaire pour le fonctionnement de l'horloge.

## Télécommande

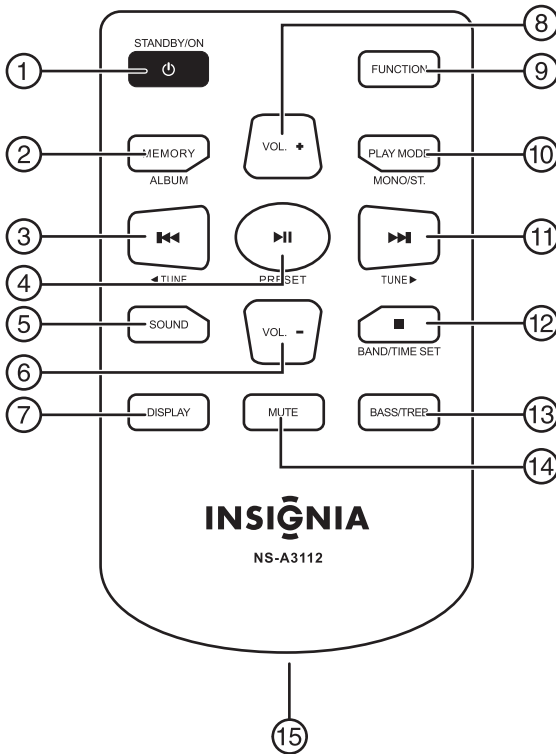

#	Composant	Description
1	Touche ATTENTE/MARCHE	Permet de mettre l'appareil sous tension ou en mode attente.
2	Touche MÉMOIRE/ALBUM	En mode radio, permet de mémoriser les stations pré réglées. En mode MP3/WMA, permet de passer à l'album suivant (dossier). Maintenir cette touche appuyée pour sauter à la piste suivante dans un album.

#	Composant	Description
3	Touche SAUT- /SYNTONISATION DÉCROISSANTE	En mode lecture, permet de revenir à la piste précédente. Maintenir cette touche appuyée pour faire une recherche arrière sur le disque. En mode radio, permet de syntoniser une fréquence inférieure. Maintenir cette touche appuyée pour syntoniser la prochaine fréquence inférieure ayant un signal clair.
4	Touche LECTURE/PAUSE/ PRÉRÉGLÉ	En mode lecture, permet de lancer ou d'interrompre momentanément la lecture. En mode radio, permet de sélectionner une station préréglée.
5	Touche SON	Permet de sélectionner le mode d'égalisation.
6	Touche VOL -	Permet de diminuer le volume sonore.
7	Touche AFFICHAGE	Pendant la lecture, permet d'afficher l'heure actuelle.
8	Touche VOL +	Permet d'augmenter le volume sonore.
9	Touche de FONCTION	Permet de sélectionner le mode de lecture.
10	Touche MODE DE LECTURE/ MONO/STÉRÉO	En mode lecture, permet de sélectionner le mode de lecture. En mode radio FM, permet de sélectionner <b>MONO</b> ou <b>STÉRÉO</b> .
11	Touche SAUT+/SYNTONISATIO N CROISSANTE	En mode lecture, permet de passer à la piste suivante. Maintenir cette touche appuyée pour faire une recherche avant sur le disque. En mode radio, permet de syntoniser une fréquence supérieure. Maintenir cette touche appuyée pour syntoniser la prochaine fréquence supérieure ayant un signal clair.
12	Touche ARRÊT/BANDE/ RÉGLAGE DE L'HEURE	En mode lecture, permet d'arrêter la lecture. En mode radio, permet de sélectionner la bande FM ou AM. En mode attente, permet de régler l'heure.
13	Touche GRAVES/AIGUS	Permet de régler les graves ou les aigus.

#	Composant	Description
14	Touche SOURDINE	Permet de mettre l'appareil en sourdine. Appuyer sur <b>VOL +</b> , ou <b>VOL -</b> pour rétablir le son.
15	Compartiment de la pile (au dos de la télécommande)	Insérer la pile de la télécommande dans ce compartiment.

### **Utilisation de la télécommande**

- Prendre soin de ne pas obstruer la communication entre la télécommande et le capteur de télécommande sur l'appareil.
- L'exposition du capteur de télécommande à la lumière solaire directe, à la lumière d'une lampe incandescente, d'un tube fluorescent ou d'autres sources lumineuses puissantes risque d'entraver la réception de signaux par la télécommande.
- Pointer la télécommande vers le capteur de télécommande. Si la télécommande est pointée vers le capteur suivant un certain un angle, celui-ci peut ne pas recevoir le signal émis par la télécommande.

### **Écran ACL**



## Installation de la minichaîne

### Installation des piles de la télécommande

**Avertissement**

Un risque d'explosion existe si les piles n'ont pas été correctement remises en place. Ne remplacer les piles qu'avec le même type ou un type équivalent.

**Pour installer les piles de la télécommande :**

- 1 Ouvrir le compartiment de la pile en appuyant sur le petit onglet du couvercle, puis le faire glisser vers le bas.

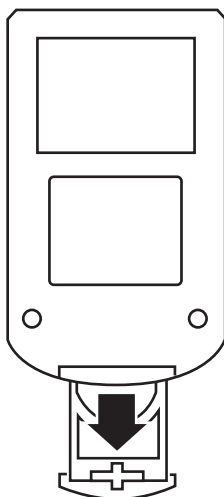

- 2 Insérer la pile dans le porte-pile. Veiller à ce que la borne négative de la pile fasse face au ressort.



- 3 Insérer le porte-pile dans le compartiment jusqu'à enclenchement.

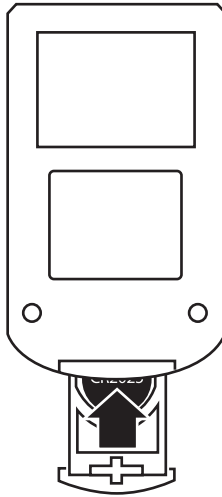

**Avertissements**

N'utiliser que la taille et le type de pile spécifié.

Prendre soin de respecter la polarité correcte indiquée dans le compartiment des piles lors de leur installation.

L'inversion accidentelle de la pile peut endommager l'appareil.

Si l'appareil ne doit pas être utilisé pendant une période prolongée, retirer les piles afin d'éviter tout épanchement d'acide éventuel pouvant provoquer des dommages ou des blessures.

Ne pas essayer de recharger une pile qui n'est pas conçue pour cela. Elle pourrait surchauffer et exploser.

## Connexion de l'adaptateur d'alimentation CA

**Pour connecter l'adaptateur d'alimentation CA :**

- 1 Brancher l'extrémité la plus courte du cordon d'alimentation CA sur la prise d'entrée CC de 12 V (**DC IN 12V**) située à l'arrière de l'appareil.
- 2 Connecter le cordon d'alimentation CA à l'adaptateur et brancher l'autre extrémité de l'adaptateur sur une prise secteur.

**Remarque**

N'utiliser que l'adaptateur d'alimentation CA fourni, dont les spécifications sont les suivantes : CC 12 V, 3,5 A

Débrancher l'adaptateur de la prise secteur quand l'appareil n'est pas utilisé.

## Connexion des haut-parleurs

**Pour connecter les haut-parleurs :**

- Connecter un câble pour haut-parleurs à l'arrière de chaque haut-parleur, puis connecter les autres extrémités du câble aux prises des haut-parleurs situées au dos de l'appareil.

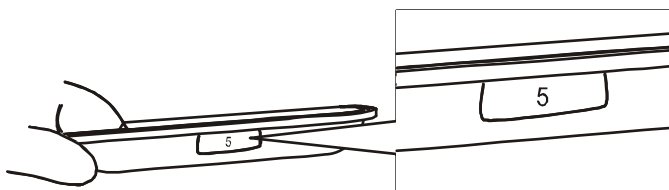

## Connexion d'un iPod<sup>MD</sup>

Cinq adaptateurs pour iPod<sup>MD</sup> sont fournis avec cette minichaîne. Prendre soin de sélectionner l'adaptateur approprié pour l'iPod<sup>MD</sup> à connecter. Le numéro de l'adaptateur est indiqué à l'avant de celui-ci.



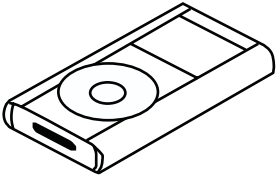
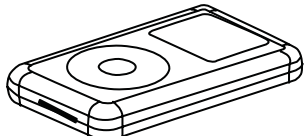
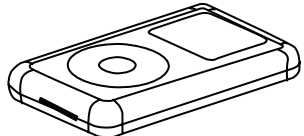
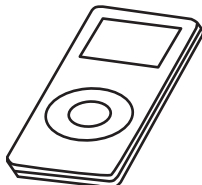

**Adaptateurs pour iPod<sup>MD</sup>**

iPod <sup>MD</sup>	Type	Mémoire	Station d'accueil universelle n°
	iPod <sup>MD</sup> mini	4 et 6 Go	3
	iPod <sup>MD</sup> de quatrième génération	20 Go/U2 - Édition spéciale 20 Go	4
		40 Go	5
	iPod <sup>MD</sup> photo/iPod <sup>MD</sup> avec affichage couleur	20 Go 30 Go U2 - Édition spéciale	6
		40 et 60 Go	7
	iPod <sup>MD</sup> nano de première et deuxième génération	2 et 4 Go	Utiliser la station Universal Dock fournie avec l'iPod <sup>MD</sup> .
	iPod <sup>MD</sup> de cinquième génération (avec vidéo)	30 Go 60 et 80 Go	

**Remarque**

Les adaptateurs fournis avec cette minichaîne ne sont pas des stations d'accueil universelles. Ils ne doivent être utilisés qu'avec cette minichaîne.

**Pour connecter un iPod<sup>MD</sup> :**

- 1 Choisir l'adaptateur approprié pour l'iPod<sup>MD</sup> à connecter. Le numéro de l'adaptateur est indiqué à l'avant de celui-ci. Pour plus d'informations, voir « Adaptateurs pour iPod<sup>MD</sup> » à la page 49.
- 2 Prendre soin de mettre l'iPod<sup>MD</sup> et la minichaîne hors tension.
- 3 Insérer l'iPod<sup>MD</sup> dans l'adaptateur, puis insérer celui-ci dans le connecteur pour iPod<sup>MD</sup> situé à l'avant de la minichaîne. Exercer délicatement une pression sur l'adaptateur pour être sûr que le connecteur de la station d'accueil de l'iPod<sup>MD</sup> est bien en contact avec le connecteur de la minichaîne.
- 4 Appuyer sur **STANDBY/ON** (Attente/Marche) pour mettre la minichaîne sous tension. **iPOD** s'affiche sur l'écran ACL et la lecture de l'iPod<sup>MD</sup> commence.

## Connexion à un périphérique audio externe

Il est possible de connecter un périphérique audio tel qu'un lecteur MP3 à la minichaîne et de diffuser les pistes sonores à travers les haut-parleurs de la minichaîne.

**Pour connecter un périphérique audio :**

- 1 Vérifier que la minichaîne est mise hors tension.
- 2 Connecter une extrémité du câble audio (non fourni) à la prise de sortie ligne (**LINE OUT**) du périphérique audio, puis connecter l'autre extrémité du câble à la prise d'entrée ligne (**LINE IN**) à l'arrière de la minichaîne.
- 3 Appuyer sur **STANDBY/ON** (Attente/Marche) pour mettre la minichaîne sous tension.
- 4 Appuyer plusieurs fois sur **FUNCTION** (Fonction) pour sélectionner le mode d'entrée ligne (**Line In**). **LINE** (Ligne) s'affiche sur l'écran ACL. Le son provenant du périphérique est diffusé à travers les haut-parleurs de la minichaîne.

## Utilisation de la minichaîne

### Mise sous et hors tension de l'appareil

**Pour mettre l'appareil sous tension :**

- 1 Appuyer sur **STANDBY/ON** (Attente/Marche). L'appareil se met en marche et commence à reproduire en utilisant le dernier mode de lecture sélectionné.
- 2 Appuyer de nouveau sur **STANDBY/ON** pour mettre l'appareil hors tension.

## Sélection du mode de lecture

Pour sélectionner le mode de lecture :

- Appuyer une ou plusieurs fois sur **FUNCTION** (Fonction) pour sélectionner le mode de lecture souhaité. Le mode s'affiche sur l'écran ACL. Il est possible de sélectionner **iPOD<sup>MD</sup>**, **CD**, **TUNER** [Syntoniseur] (radio) ou **LINE** [Ligne] (périphérique).

## Réglage de l'heure

Pour régler l'heure :

- 1 Si l'appareil est sous tension, appuyer sur **STANDBY/ON** (Attente/Marche) pour le mettre en mode attente.
- 2 Appuyer sur **STOP/BAND/TIME SET** (Arrêt/Bande/Réglage de l'heure). **HOUR** (Heure) clignote sur l'écran ACL.
- 3 Appuyer plusieurs fois sur **SKIP+/TUNE UP** (Saut +/Syntonisation croissante) ou **SKIP-/TUNE DOWN** (Saut -/Syntonisation décroissante) pour régler l'heure.
- 4 Appuyer de nouveau sur **STOP/BAND/TIME SET**. **MIN** (Minute) clignote sur l'écran ACL.
- 5 Appuyer plusieurs fois sur **SKIP+/TUNE UP** ou **SKIP-/TUNE DOWN** pour régler les minutes.



- 6 Appuyer de nouveau sur **STOP/BAND/TIME SET** pour enregistrer le réglage de l'heure et revenir au mode attente.

## Lecture à partir d'un iPod<sup>MD</sup>

Pour lire à partir d'un iPod<sup>MD</sup> :

- 1 Vérifier que l'iPod<sup>MD</sup> est connecté à la minichaîne. Pour plus d'informations, voir « Connexion d'un iPod<sup>MD</sup> » à la page 48.

- 2 Mettre la minichaîne sous tension, puis appuyer plusieurs fois sur **FUNCTION** (Fonction) pour sélectionner **iPOD<sup>MD</sup>**. **iPOD** s'affiche sur l'écran ACL et l'iPod<sup>MD</sup> commence la lecture.

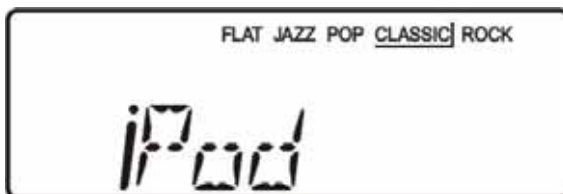

## Commande de la lecture de l'iPod<sup>MD</sup>

**Pour commander la lecture de l'iPod<sup>MD</sup> :**

- Appuyer sur **PLAY/PAUSE/PRESET** (Lecture/Pause/Préréglé) pour lancer la lecture ou l'interrompre momentanément.
- Appuyer sur **SKIP+/TUNE UP** (Saut +/Syntonisation croissante) ou **SKIP-/TUNE DOWN** (Saut -/Syntonisation décroissante) pour passer à la piste suivante ou précédente sur l'iPod<sup>MD</sup>.
- Maintenir appuyée la touche **SKIP+/TUNE UP** ou **SKIP-/TUNE DOWN** pour faire une recherche avant ou arrière sur l'iPod<sup>MD</sup>.

## Lecture d'un CD

Il est possible de lire des CD audio ainsi que des CD contenant des fichiers MP3 ou WMA.

**Pour lire un CD :**

- 1 Mettre l'appareil sous tension.
- 2 Faire glisser la touche d'ouverture **CD OPEN/CLOSE** (Ouvrir/Fermer - CD) pour ouvrir le compartiment du CD. **OPEN** (Ouvrir) s'affiche sur l'écran ACL.

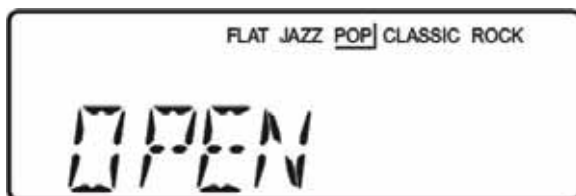

- 3 Insérer un CD avec l'étiquette tournée vers le haut, puis fermer le compartiment. **READ** (Lecture) s'affiche sur l'écran ACL.

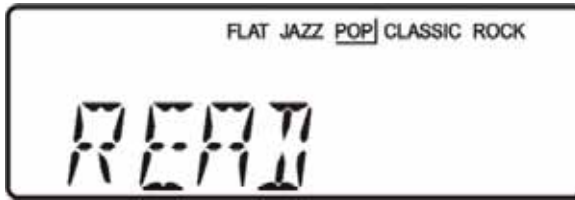

- 4 Mettre l'appareil sous tension, puis appuyer sur **FUNCTION** (Fonction) pour sélectionner **CD**.
- 5 Appuyer sur **PLAY/PAUSE/PRESET** (Lecture/Pause/Préréglé) pour lancer la lecture.

## Commande de la lecture d'un CD

### Pour commander la lecture d'un CD :

- Appuyer sur **PLAY/PAUSE/PRESET** (Lecture/Pause/Préréglé) pour lancer la lecture ou l'interrompre momentanément.
- Appuyer sur **SKIP+/TUNE UP** (Saut +/Syntonisation croissante) ou **SKIP-/TUNE DOWN** (Saut -/Syntonisation décroissante) pour passer à la piste suivante ou précédente du CD.
- Maintenir appuyée la touche **SKIP+/TUNE UP** ou **SKIP-/TUNE DOWN** pour faire une recherche avant ou arrière sur le CD.
- (Fichiers MP3/WMA seulement) – Appuyer sur **MEMORY/ALBUM** (Mémoire/Album) pour sauter à l'album suivant et lire la première piste.
- (Fichiers MP3/WMA seulement) – Appuyer sur **MEMORY/ALBUM** pour passer aux pistes suivantes une par une. Quand l'album arrive à la fin, l'appareil saute à la première piste de l'album suivant.
- Appuyer sur **STOP/BAND/TIME SET** (Arrêt/Bande/Réglage de l'heure) pour arrêter la lecture.
- Appuyer une ou plusieurs fois sur **MODE** pour sélectionner le mode de lecture. L'icône correspondante s'affiche sur l'écran ACL. Sélections possibles :
  - **One Repeat Play** pour répéter la piste en cours de lecture.
  - **Repeat Album** [Répéter l'album] (fichiers MP3/WMA seulement) pour répéter l'album en cours de lecture.
  - **All Repeat Play** pour répéter toutes les pistes sur le CD.

- **Intro Play** (Lecture de l'introduction) pour lire les 10 premières secondes de chaque piste.
- **Random Play** (Lecture aléatoire) pour lire toutes les pistes en ordre aléatoire.

## Fonctionnement de la radio

### Pour utiliser la radio :

- 1 Mettre l'appareil sous tension, puis appuyer plusieurs fois sur **FUNCTION** (Fonction) pour sélectionner **TUNER** (Syntoniseur).
- 2 Appuyer sur **STOP/BAND/TIME SET** (Arrêt/Bande/Réglage de l'heure) pour sélectionner **FM** ou **AM**. **FM** ou **AM** s'affiche sur l'écran ACL.

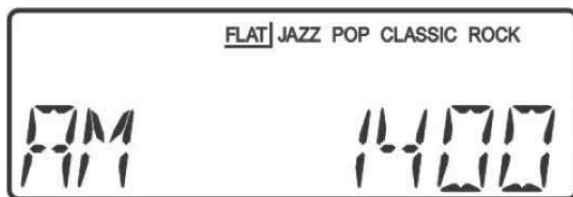

- 3 Appuyer sur **SKIP+/TUNE UP** (Saut +/Syntonisation croissante) ou **SKIP-/TUNE DOWN** (Saut -/Syntonisation décroissante) pour sélectionner une fréquence. Il est possible de maintenir appuyée **SKIP+/TUNE UP** ou **SKIP-/TUNE DOWN** pendant deux secondes pour passer automatiquement à la fréquence supérieure ou inférieure suivante à signal fort.
- 4 En mode FM, appuyer sur **PLAY MODE/MONO/STEREO** (Mode de lecture/Mono/Stéréo) pour sélectionner **FM MONO** ou **FM STEREO**.

## Mise en mémoire des stations de radio prérégées

L'appareil peut mémoriser 10 stations AM et 10 stations FM prérégées.

### Pour mémoriser les stations de radio prérégées :

- 1 En mode radio, appuyer sur **MEMORY/ALBUM** (Mémoire/Album). L'appareil mémorise la fréquence de la station de radio en cours. **PRESET** (Préréglé) et **00** s'affichent sur l'écran ACL.
- 2 Appuyer sur **SKIP+/TUNE UP** (Saut +/Syntonisation croissante) ou **SKIP-/TUNE DOWN** (Saut -/Syntonisation décroissante) pour sélectionner le numéro prérégé (1 à 10) souhaité pour la station de radio prérégée.

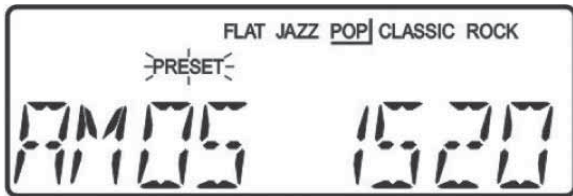
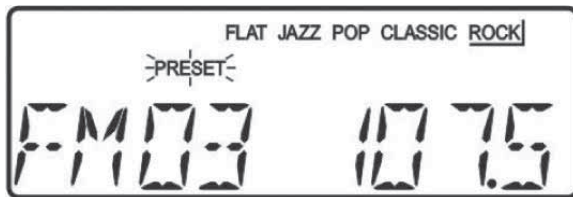

- 3 Appuyer sur **MEMORY/ALBUM** (Mémoire/Album) pour mémoriser la station prérégée.

## Syntonisation d'une station prérégée

### Pour syntoniser une station prérégée :

- 1 En mode radio, appuyer sur **MEMORY/ALBUM** (Mémoire/Album). **PRESET** (Préréglé) clignote sur l'écran ACL pendant cinq secondes, la fréquence prérégée s'affiche sur l'écran et l'appareil syntonise la station prérégée.
- 2 Pour syntoniser une autre station mémorisée pendant que **PRESET** clignote, appuyer sur **SKIP+/TUNE UP** (Saut +/Syntonisation croissante) ou **SKIP-/TUNE DOWN** (Saut -/Syntonisation décroissante).

## Sélection d'une station préréglée

Pour sélectionner une station préréglée :

- En mode radio, appuyer plusieurs fois sur **PLAY/PAUSE/PRESET** (Lecture/Pause/Préréglé) pour sélectionner la station préréglée (1 à 10).

## Lecture à partir d'un périphérique

Pour lire à partir d'un périphérique :

- 1 Vérifier que le périphérique est connecté à la minichaîne. Pour plus d'informations, voir « Connexion à un périphérique audio externe » à la page 50.
- 2 Mettre la minichaîne sous tension, puis appuyer sur **FUNCTION** (Fonction) pour sélectionner **LINE** (Ligne). Le son provenant du périphérique est diffusé à travers les haut-parleurs de la minichaîne.



## Réglage du volume

Pour régler le volume :

- Appuyer sur **VOL+** ou **VOL-** pour augmenter ou diminuer le volume. **VOLUME** et le réglage actuel du volume s'affichent sur l'écran ACL.



- Appuyer sur **MUTE** (Sourdine) pour couper le son. **MUTE** clignote sur l'écran ACL. Appuyer sur **MUTE**, **VOL+**, ou **VOL-** pour rétablir le son.



## Sélection du mode d'égalisation

Pour sélectionner le mode d'égalisation :

- Appuyer plusieurs fois sur **SOUND** (Son). Il est possible de sélectionner **FLAT** (Normal), **JAZZ**, **POP**, **CLASSIC** (Classique), ou **ROCK**.

## Réglage des graves et des aigus

Pour régler les graves et les aigus :

- 1 Appuyer sur **BASS/TREBLE** (Graves/Aigus). **BASS** et le réglage actuel des graves s'affichent sur l'écran ACL.

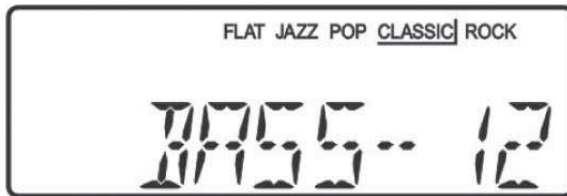

- 2 Appuyer sur **SKIP+/TUNE UP** (Saut +/Syntonisation croissante) ou **SKIP-/TUNE DOWN** (Saut -/Syntonisation décroissante) pour régler les graves. Il est possible de régler entre **- 14 dB** et **+ 14 dB**.
- 3 Appuyer de nouveau sur **BASS/TREBLE** pour sélectionner **TREBLE**. **TREBLE** et le réglage actuel des aigus s'affichent sur l'écran ACL.



- 4 Appuyer sur **SKIP+/TUNE UP** ou **SKIP-/TUNE DOWN** pour régler les aigus. Il est possible de régler entre **- 14 dB** et **+ 14 dB**.

## Affichage de l'heure pendant la lecture

Pour afficher l'heure pendant la lecture :

- Appuyer sur **DISPLAY** (Affichage). L'heure actuelle s'affiche sur l'écran ACL pendant cinq secondes.

## Problèmes et solutions

Problème	Solution
Le CD n'est pas lu	<ul style="list-style-type: none"> <li>• Vérifier que l'étiquette du CD est tournée vers le haut.</li> <li>• Vérifier que le disque est placé correctement sur l'axe central.</li> <li>• Vérifier que le disque n'est pas sale ou défectueux.</li> <li>• Vérifier que le couvercle du compartiment du CD est complètement fermé.</li> <li>• Si de l'humidité ou de la condensation s'est formée à l'intérieur de l'appareil, le laisser se réchauffer pendant 60 minutes le temps que le liquide s'évapore.</li> <li>• Appuyer sur <b>FUNCTION</b> (Fonction) pour sélectionner <b>CD</b>.</li> </ul>
Pas de son reproduit par le casque d'écoute	<ul style="list-style-type: none"> <li>• Vérifier que la prise du casque d'écoute est fermement connectée à la prise <b>HEADPHONE</b> (Casque d'écoute).</li> </ul>
Pas de son reproduit par le périphérique connecté à la prise d'entrée ligne ( <b>LINE IN</b> )	<ul style="list-style-type: none"> <li>• Vérifier que le périphérique est branché correctement et fermement.</li> <li>• Appuyer sur <b>FUNCTION</b> (Fonction) pour sélectionner <b>LINE</b> (Ligne).</li> </ul>
Le son est intermittent	<ul style="list-style-type: none"> <li>• Vérifier que le disque n'est pas sale ou défectueux.</li> <li>• Vérifier que la lentille de lecture n'est pas sale.</li> <li>• Vérifier que l'appareil n'est pas soumis à des vibrations ou des chocs excessifs.</li> <li>• Vérifier que le casque d'écoute, s'il est utilisé, est connecté fermement.</li> </ul>
L'iPod <sup>MD</sup> n'est pas lu	<ul style="list-style-type: none"> <li>• Vérifier que l'iPod<sup>MD</sup> est branché correctement et fermement. Il est impératif d'utiliser l'adaptateur pour iPod<sup>MD</sup> approprié pour la connexion de l'iPod<sup>MD</sup>.</li> <li>• Appuyer sur <b>FUNCTION</b> (Fonction) pour sélectionner <b>iPOD<sup>MD</sup></b>.</li> </ul>

Problème	Solution
Existence de parasites pendant l'écoute de la radio	<ul style="list-style-type: none"> <li>• Vérifier que la station de radio est syntonisée correctement et qu'elle reçoit un signal clair.</li> <li>• Essayer une autre station.</li> <li>• Pour l'écoute d'une station AM, faire pivoter l'appareil pour améliorer la réception.</li> <li>• Pour l'écoute d'une station FM, déployer l'antenne filaire pour améliorer la réception.</li> </ul>

## Entretien

### Nettoyage d'un CD

La lecture d'un CD sale risque d'être incorrecte.

#### Pour nettoyer un CD :

- À l'aide d'un chiffon doux, essuyer le CD d'un mouvement rectiligne du centre vers la périphérie.

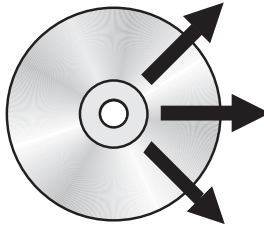

#### Attention

Ne pas utiliser de solvants (tels que : nettoyant pour disque, diluant ou benzène) pour nettoyer un CD.

### Nettoyage de la minichaîne

#### Suivre les indications suivantes pour le nettoyage de la minichaîne :

- Nettoyer l'extérieur de l'appareil avec un chiffon doux, propre et humecté d'eau tiède ordinaire.
- Ne jamais utiliser de solvants tels que le benzène ou d'autres produits de nettoyage chimiques puissants car ils pourraient endommager le fini de l'appareil.
- Éviter la pénétration de gouttes de liquide à l'intérieur de l'appareil.

## Nettoyage de la lentille de lecture

Si un CD saute des pistes pendant la lecture ou si la lecture du CD est impossible, la lentille est peut-être sale.

### Pour nettoyer la lentille de lecture :

- 1 Ouvrir le compartiment du CD.
- 2 Utiliser une brosse pneumatique pour lentille d'appareil pour souffler sur la lentille optique, puis essuyer la lentille avec la brosse pour enlever la poussière et la saleté.

## Spécifications

Les spécifications sont sujettes à modification sans préavis.

### CD/MP3/WMA

Disques compatibles	Disques CD-R ou CD-R/W de 5 pouces et 3 pouces compatibles avec les formats CD/MP3/WMA
Protection contre les chocs électriques	CD : 35 secondes MP3 : 120 secondes WMA : 240 secondes
Compatibilité multisessions	Pour les formats MP3 et ISO9660
Convertisseur	N/A de 1 bit
Suréchantillonnage	8 fois
Fichiers compatibles	Dossier (album) : 99 Fichier (piste) : 999

### Syntoniseur numérique

Gamme de fréquence	AM (É.-U.) : 520 à 1710 KHz (par pas de 10 kHz) FM (É.-U.) : 87,5 à 108 MHz (par pas de 100 MHz)
Mémoire prééglée	10 AM 10 FM

### Connexions externes

Sortie casque d'écoute	Stéréo de 3,5 mm
Entrée ligne	Stéréo de 3,5 mm

Connecteur iPod <sup>MD</sup>	Type standard à 30 broches
Sortie haut-parleurs	Bornes du câble des haut-parleurs

## Autre

Volume électrique	Contrôle à 32 niveaux (maximum)
Affichage	Affichage ACL numérique
Sortie audio	2 × 10 W RMS
Système de haut-parleurs externes	2 haut-parleurs (G/D) de graves de 4 ohms avec aigus
Source d'alimentation	Adaptateur avec entrée CC de 12 V/3,5 A (positif au centre)

## Accessoires

- Adaptateur d'alimentation CA
- Cordon d'alimentation CA de type UL pour connecter à l'adaptateur d'alimentation CA
- Télécommande
- Adaptateurs pour iPod<sup>MD</sup> (5)
- Guide de l'utilisateur

## Avis juridiques

### FCC article 15

Cet appareil est conforme à l'article 15 du règlement de la FCC. Son utilisation est soumise aux deux conditions suivantes : (1) cet appareil ne doit pas provoquer d'interférences préjudiciables, et (2) il doit accepter toute interférence reçue, y compris celles risquant d'engendrer un fonctionnement indésirable.

Cet équipement a été mis à l'essai et déclaré conforme aux limites prévues pour un appareil numérique de classe B, définies dans la section 15 du règlement de la FCC. Ces limites ont été établies pour fournir une protection raisonnable contre les interférences préjudiciables lors d'une installation résidentielle. Cet équipement génère, utilise et diffuse des ondes radio et, s'il n'est pas installé et utilisé conformément aux instructions dont il fait l'objet, il peut provoquer des interférences préjudiciables avec les communications radio. Cependant, il n'est pas possible de garantir qu'aucune interférence ne se produira pour une installation particulière. Si cet équipement produit des interférences importantes lors de réceptions radio ou télévisées, qui peuvent être détectées en éteignant puis en rallumant l'appareil, essayer de corriger l'interférence au moyen de l'une ou de plusieurs des mesures suivantes :

- Réorienter ou déplacer l'antenne réceptrice.
- Augmenter la distance entre l'équipement et le récepteur.
- Brancher l'équipement sur la prise électrique d'un circuit différent de celui auquel le récepteur est relié.
- Contacter le revendeur ou un technicien qualifié pour toute assistance.

## **Avertissement de la FCC**

Tous changements ou toutes modifications qui ne seraient pas expressément approuvés par les responsables de l'application des règles FCC pourraient rendre nul le droit de l'utilisateur d'utiliser cet équipement.

### ***Certification relative à la sécurité du DHHS et de la FDA***

Ce produit a été fabriqué et testé pour satisfaire aux normes de sécurité de la FCC, aux exigences et règles de conformité du Ministère de la santé des États-Unis (U.S. Department of Health and Human Services), ainsi qu'aux normes d'irradiation 21 CFR, section de chapitre J de la FDA.

### ***Déclaration NMB-003 du Canada***

Cet appareil numérique de la classe B est conforme à la norme NMB-003 du Canada.

### ***Déclaration RSS 310***

Pour éviter que les interférences radio éventuelles affectent d'autres utilisateurs, le type d'antenne et son gain doivent être choisis afin que la puissance isotrope rayonnée équivalente (p.i.r.e.) ne soit pas supérieure aux limites permises, permettant des communications parfaites.

## Garantie limitée de 90 jours

Insignia Products (« Insignia ») garantit au premier acheteur de ce **NS-A3112** neuf (« Produit »), qu'il est exempt de vices de fabrication et de main-d'œuvre à l'origine, pour une période de 90 jours à partir de la date d'achat du Produit (« Période de garantie »). Ce Produit doit avoir été acheté chez un revendeur agréé des produits de la marque Insignia et emballé avec cette déclaration de garantie. Cette garantie ne couvre pas les Produits remis à neuf. Les conditions de la présente garantie s'appliquent à tout Produit pour lequel Insignia est notifié pendant la Période de garantie, d'un vice couvert par cette garantie qui nécessite une réparation.

### ***Quelle est la durée de la couverture?***

La Période de garantie dure 90 jours à compter de la date d'achat de ce Produit. La date d'achat est imprimée sur le reçu fourni avec le Produit.

### ***Que couvre cette garantie?***

Pendant la Période de garantie, si un vice de matériau ou de main-d'œuvre d'origine est détecté sur le Produit par un service de réparation agréé par Insignia ou le personnel du magasin, Insignia (à sa seule discrétion) : (1) réparera le Produit en utilisant des pièces détachées neuves ou remises à neuf; ou (2) remplacera le Produit par un produit ou des pièces neuves ou remises à neuf de qualité comparable. Les produits et pièces remplacés au titre de cette garantie deviennent la propriété d'Insignia et ne sont pas retournés à l'acheteur. Si les Produits ou pièces nécessitent une réparation après l'expiration de la Période de garantie, l'acheteur devra payer tous les frais de main-d'œuvre et les pièces. Cette garantie reste en vigueur tant que l'acheteur reste propriétaire du Produit Insignia pendant la Période de garantie. La garantie prend fin si le Produit est revendu ou transféré d'une quelconque façon que ce soit à tout autre propriétaire.

### ***Comment obtenir une réparation sous garantie?***

Si le Produit a été acheté chez un détaillant, le rapporter accompagné du reçu original chez ce détaillant. Prendre soin de remettre le Produit dans son emballage d'origine ou dans un emballage qui procure la même qualité de protection que celui d'origine. Si le Produit a été acheté en ligne, l'expédier accompagné du reçu original à l'adresse indiquée sur le site Web. Prendre soin de remettre le Produit dans son emballage d'origine ou dans un emballage qui procure la même qualité de protection que celui d'origine.

Pour obtenir le service de la garantie à domicile pour un téléviseur avec écran de 25 po ou plus, appeler le 1-888-BESTBUY. L'assistance technique établira un diagnostic et corrigera le problème au téléphone ou enverra un technicien agréé par Insignia pour la réparation à domicile.

### ***Où cette garantie s'applique-t-elle?***

Cette garantie ne s'applique qu'à l'acheteur original du produit aux États-Unis et au Canada.

### ***Ce qui n'est pas couvert par cette garantie limitée***

La présente garantie ne couvre pas :

- la formation du client;
- l'installation;
- les réglages de configuration;
- les dommages esthétiques;
- les dommages résultants de catastrophes naturelles telles que la foudre;
- les accidents;
- une utilisation inadaptée;

- une manipulation abusive;
- la négligence;
- une utilisation commerciale;
- la modification de tout ou partie du Produit, y compris l'antenne;
- un écran plasma endommagé par les images fixes (sans mouvement) qui restent affichées pendant de longues périodes (rémanentes).

La présente garantie ne couvre pas non plus :

- les dommages ayant pour origine une utilisation ou une maintenance défectueuse;
- la connexion à une source électrique dont la tension est inadéquate;
- toute réparation effectuée par quiconque autre qu'un service de réparation agréé par Insignia pour la réparation du Produit;
- les produits vendus en l'état ou hors service;
- les consommables tels que les fusibles ou les piles;
- les produits dont le numéro de série usine a été altéré ou enlevé.

LA RÉPARATION OU LE REMPLACEMENT, TELS QU'OFFERTS PAR LA PRÉSENTE GARANTIE, CONSTITUENT LE SEUL RECOURS DE L'ACHETEUR. INSIGNIA NE SAURAIT ÊTRE TENU POUR RESPONSABLE DE DOMMAGES ACCESSOIRES OU CONSÉCUTIFS, RÉSULTANT DE L'INEXÉCUTION D'UNE GARANTIE EXPRESSE OU IMPLICITE SUR CE PRODUIT, Y COMPRIS, SANS S'Y LIMITER, LA PERTE DE DONNÉES, L'IMPOSSIBILITÉ D'UTILISER LE PRODUIT, L'INTERRUPTION D'ACTIVITÉ OU LA PERTE DE PROFITS. INSIGNIA PRODUCTS N'OCTROIE AUCUNE AUTRE GARANTIE EXPRESSE RELATIVE À CE PRODUIT; TOUTES LES GARANTIES EXPRESSES OU IMPLICITES POUR CE PRODUIT, Y COMPRIS MAIS SANS LIMITATION, TOUTE GARANTIE DE QUALITÉ MARCHANDE, D'ADÉQUATION À UN BUT PARTICULIER, SONT LIMITÉES À LA PÉRIODE DE GARANTIE APPLICABLE TELLE QUE DÉCRITE CI-DESSUS ET AUCUNE GARANTIE EXPRESSE OU IMPLICITE NE S'APPLIQUERA APRÈS LA PÉRIODE DE GARANTIE. CERTAINS ÉTATS ET PROVINCES NE RECONNAISSENT PAS LES LIMITATIONS DE LA DURÉE DE VALIDITÉ DES GARANTIES IMPLICITES. PAR CONSÉQUENT, LES LIMITATIONS SUSMENTIONNÉES PEUVENT NE PAS S'APPLIQUER À L'ACHETEUR ORIGINAL. LA PRÉSENTE GARANTIE DONNE À L'ACHETEUR DES GARANTIES JURIDIQUES SPÉCIFIQUES; IL PEUT AUSSI BÉNÉFICIER D'AUTRES GARANTIES QUI VARIENT D'UN ÉTAT OU D'UNE PROVINCE À L'AUTRE.

Pour contacter Insignia :

Pour le service à la clientèle, appeler le 1-877-467-4289  
[www.insignia-products.com](http://www.insignia-products.com)

Distribué par Best Buy Purchasing, LLC  
Dynex, 7601 Penn Avenue South, Richfield, Minnesota, É.-U. 55423-3645  
© 2008 Best Buy Enterprise Services, Inc.

Tous droits réservés. INSIGNIA est une marque de commerce de Best Buy Enterprise Services, Inc. déposée dans certains pays. Tous les autres produits et noms de marques sont des marques de commerce appartenant à leurs propriétaires respectifs.



# Insignia NS-A3112

## Sistema de audio de estantería con estación de acoplamiento para iPod®

### Contenido

Bienvenido .....	65
Información de seguridad .....	66
Características .....	68
Configuración de su sistema de audio .....	78
Uso de su sistema de audio .....	82
Localización y corrección de fallas .....	91
Mantenimiento .....	92
Especificaciones .....	93
Avisos legales .....	94
Garantía limitada de 90 días .....	97

### Bienvenido

Felicitaciones por su compra de un producto de alta calidad de Insignia. Su NS-A3112 representa el más moderno diseño de sistemas de audio y está concebido para brindar un rendimiento confiable y sin problemas. Su sistema de audio también incluye una estación de acoplamiento para iPod® que le permite reproducir canciones de su iPod® a través de los altavoces de su sistema de audio.

## Información de seguridad

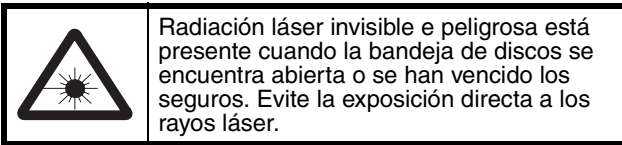
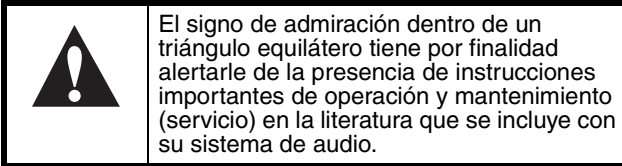
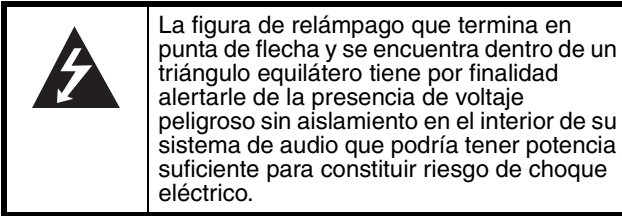

### Ventilación

Las ranuras y aberturas en el gabinete y en la parte posterior o en la base se proporcionan con fines de ventilación, operación confiable y protección contra sobrecalentamiento. Estas aberturas no se deben bloquear ni cubrir. No cubra las aberturas al colocar su sistema de audio sobre una cama, un sofá, una alfombra, o cualquier otra superficie parecida.

### Agua y humedad

Para prevenir el peligro de un incendio o choque eléctrico:

- No exponga su sistema de audio a la lluvia o humedad.
- No use este sistema de audio cerca del agua. Por ejemplo, no lo use cerca de una bañera, un lavabo, un fregadero de cocina o un lavadero, en un sótano mojado o cerca de una piscina.
- No exponga su sistema de audio a salpicaduras o goteo.
- No coloque objetos que contienen líquidos, como vasijas, sobre la parte superior de su sistema de audio.

### ***Fuentes de alimentación***

Se recomienda usar un protector contra sobretensión. Durante tormentas eléctricas, desconecte el adaptador de alimentación de CA. Cuando no piense usar su sistema de alimentación por un periodo de tiempo extendido, desconecte el adaptador de alimentación de CA y remueva las pilas. Los daños causados por relámpagos y sobretensión **no** están cubiertos por la garantía.

### ***Interferencia magnética***

Si se interrumpe el funcionamiento normal de su sistema de audio debido a interferencia electromagnética o descarga electrostática (electricidad estática), desconecte la alimentación y vuelva a conectarlo.

### ***Desconexión de la alimentación***

El adaptador principal de alimentación de CA es el dispositivo de desconexión. El enchufe deberá permanecer listo para ser operado. Para desconectar completamente la alimentación, desenchufe el adaptador de alimentación de CA del tomacorriente. La etiqueta del adaptador de alimentación de CA se encuentra en la parte inferior del adaptador.

## Características

### Vista frontal

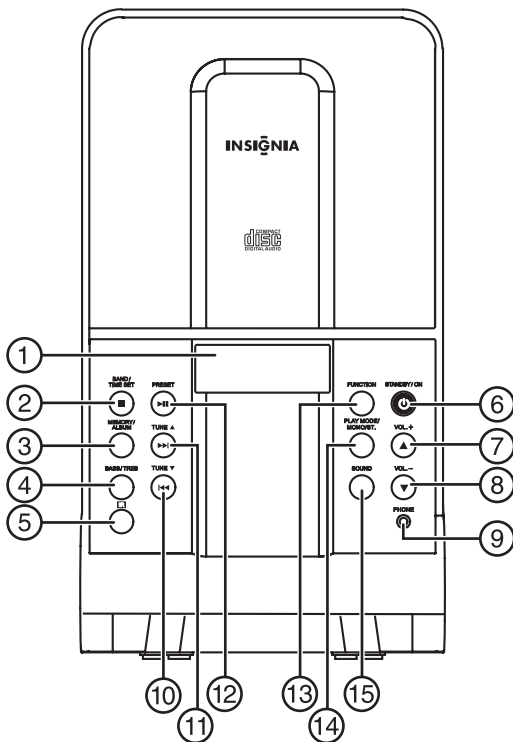

#	Componente	Descripción
1	LCD	Muestra la información de estado, tal como la hora, la banda de radio, el número de pista y el modo de reproducción.
2	Botón de DETENER/BANDA/AJUSTAR HORA	En el modo de reproducción, permite detener la reproducción. En el modo de radio, permite seleccionar la banda FM o AM. En el modo de suspensión, permite ajustar la hora.

#	Componente	Descripción
3	Botón de MEMORIA/ÁLBUM	En el modo de radio, permite guardar estaciones predefinidas. En el modo de MP3/WMA, permite ir al siguiente álbum (o carpeta). Mantenga presionado el botón para saltar a la siguiente pista en un álbum.
4	Botón de GRAVES/AGUDOS	Permite seleccionar los graves o agudos.
5	Sensor del control remoto	Recibe las señales del control remoto. No se debe obstruir.
6	Botón de SUSPENSIÓN/ENCENDIDO	Permite activar su sistema de audio o ponerlo en el modo de suspensión.
7	Botón VOL +	Permite subir el volumen.
8	Botón VOL –	Permite bajar el volumen.
9	Toma de AURICULARES	Conecte los auriculares en esta toma. Cuando los auriculares están conectados, no se escucha sonido por los altavoces.
10	Botón de SALTAR – /SINTONIZAR ABAJO	En el modo de reproducción, permite saltar a la pista anterior. Mantenga presionado el botón para buscar hacia atrás en el disco. En el modo de radio, permite sintonizar una frecuencia inferior. Mantenga presionado el botón para sintonizar una frecuencia inferior con una buena señal.
11	Botón de SALTAR +/SINTONIZAR ARRIBA	En el modo de reproducción, permite saltar a la siguiente pista. Mantenga presionado el botón para buscar hacia adelante en el disco. En el modo de radio, permite sintonizar una frecuencia superior. Mantenga presionado el botón para sintonizar una frecuencia superior con una buena señal.

#	Componente	Descripción
12	Botón REPRODUCIR/PAUSAR/PREDEFINIR	En el modo de reproducir, permite comenzar y pausar la reproducción. En el modo de radio, permite seleccionar una estación de radio predefinida.
13	Botón de FUNCIÓN	Permite seleccionar el modo de reproducción.
14	Botón de MODO DE REPRODUCCIÓN/MONO/ESTÉREO	En el modo de reproducción, permite seleccionar el modo de reproducción. En el modo de radio FM, permite seleccionar <b>MONO</b> o <b>STÉREO</b> (Estéreo).
15	Botón de SONIDO	Permite seleccionar el modo de ecualizador.

## Vista posterior

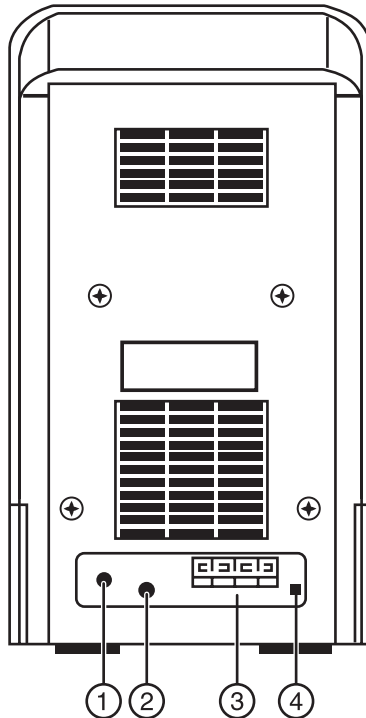

#	Componente	Descripción
1	TOMA DE ENTRADA DE CC de 12 V	Enchufe el adaptador de alimentación de CA en esta toma.
2	Toma ENTRADA DE LÍNEA	Enchufe un equipo de audio externo, tal como un reproductor de MP3, en esta toma para reproducir sonido del equipo por medio de los altavoces del sistema de audio.
3	Tomas de altavoces	Conecte los altavoces izquierdo y derecho en estas tomas.
4	Toma para antena de FM	Conecte la antena de FM a esta toma.

## Altavoces

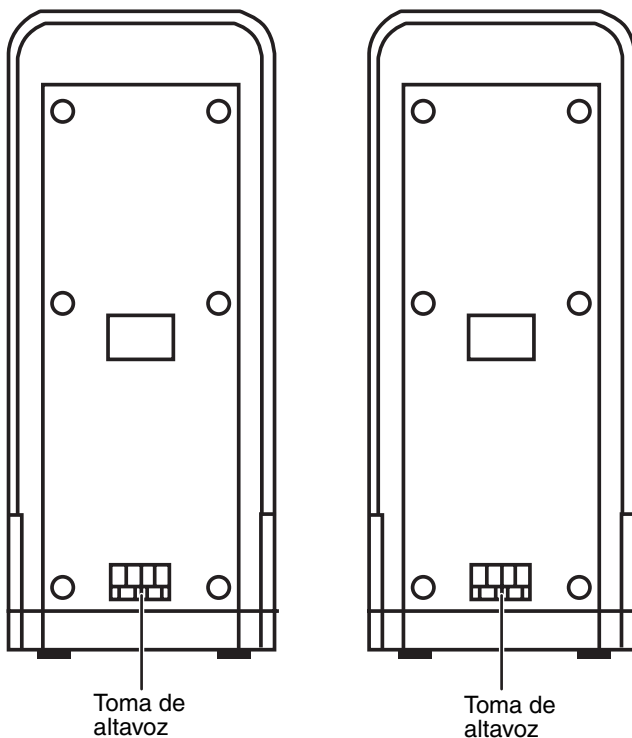



## Vista superior

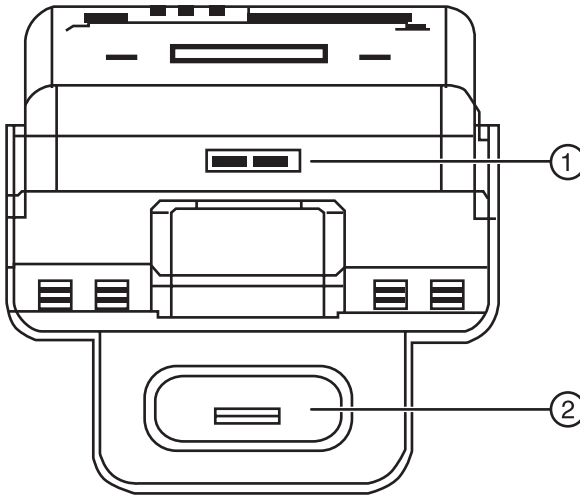

#	Componente	Descripción
1	Interruptor de la puerta del CD	Permite abrir la puerta del CD.
2	Toma para iPod®	Conecte un iPod® en esta toma. Asegúrese de que se está usando el tipo de adaptador para iPod® correcto. Para obtener más información, refiérase a "Conexión de un iPod®" en la página 80.

### Vista inferior

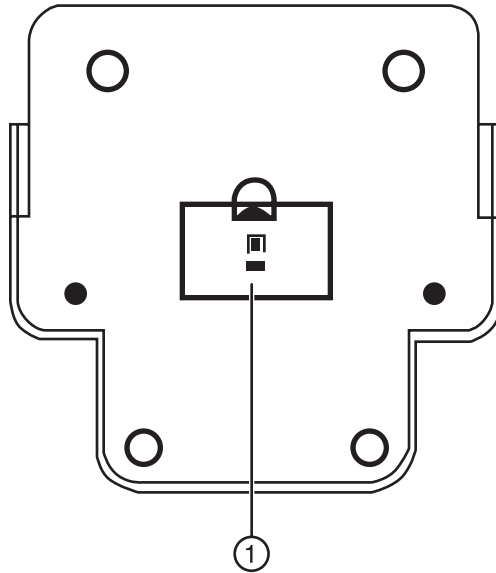

#	Componente	Descripción
1	Compartimiento de la pila de respaldo del reloj	Inserte dos pilas tipo AAA en este compartimiento para proveer alimentación de respaldo para el reloj. Si falla la energía, las pilas proveen alimentación para que el reloj no falle.

## Control remoto

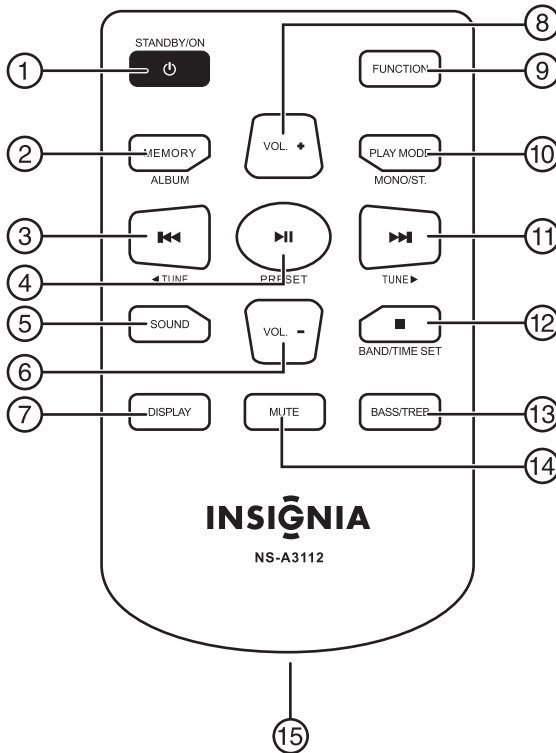

#	Componente	Descripción
1	Botón de SUSPENSIÓN/ ENCENDIDO	Permite activar su sistema de audio o ponerlo en el modo de suspensión.
2	Botón de MEMORIA/ÁLBUM	En el modo de radio, permite guardar estaciones predefinidas. En el modo de MP3/WMA, permite ir al siguiente álbum (o carpeta). Mantenga presionado el botón para saltar a la siguiente pista en un álbum.
3	Botón de SALTAR – /SINTONIZAR ABAJO	En el modo de reproducción, permite saltar a la pista anterior. Mantenga presionado el botón para buscar hacia atrás en el disco. En el modo de radio, permite sintonizar una frecuencia inferior. Mantenga presionado el botón para sintonizar una frecuencia inferior con una buena señal.

#	Componente	Descripción
4	Botón REPRODUCIR/PAUSAR/PREDEFINIR	En el modo de reproducir, permite comenzar y pausar la reproducción. En el modo de radio, permite seleccionar una estación de radio predefinida.
5	Botón de SONIDO	Permite seleccionar el modo de ecualizador.
6	Botón VOL –	Permite bajar el volumen.
7	Botón de VISUALIZACIÓN	Durante la reproducción, permite mostrar la hora actual.
8	Botón VOL +	Permite subir el volumen.
9	Botón de FUNCIÓN	Permite seleccionar el modo de reproducción.
10	Botón de MODO DE REPRODUCCIÓN/MONO/ESTÉREO	En el modo de reproducción, permite seleccionar el modo de reproducción. En el modo de radio FM, permite seleccionar <b>MONO</b> o <b>STEREO</b> (Estéreo).
11	Botón de SALTAR +/SINTONIZAR ARRIBA	En el modo de reproducción, permite saltar a la siguiente pista. Mantenga presionado el botón para buscar hacia adelante en el disco. En el modo de radio, permite sintonizar una frecuencia superior. Mantenga presionado el botón para sintonizar una frecuencia superior con una buena señal.
12	Botón de DETENER/BANDA/AJUSTAR HORA	En el modo de reproducción, permite detener la reproducción. En el modo de radio, permite seleccionar la banda FM o AM. En el modo de suspensión, permite ajustar la hora.
13	Botón de GRAVES/AGUDOS	Permite seleccionar los graves o agudos.

#	Componente	Descripción
14	Botón de SILENCIAR	Permite desactivar el sonido. Presione este botón, <b>VOL+</b> , o <b>VOL-</b> para activar el sonido.
15	Compartimiento de las pilas (en la parte posterior del control remoto)	Inserte la pila del control remoto en este compartimiento.

### **Uso del control remoto**

- Verifique que no hay obstáculos entre el control remoto y el sensor del control remoto en su sistema de audio.
- Luz solar directa, una lámpara incandescente o fluorescente, o cualquier luz intensa que brille sobre el sensor del control remoto pueden prevenir que el sensor reciba señales del control remoto.
- Apunte con el control remoto al sensor del control remoto. Si el control remoto se encuentra a un ángulo con respecto al sensor remoto, puede ser que el sensor no reciba la señal del control remoto.

### **LCD**



## Configuración de su sistema de audio

### Instalación de las pilas del control remoto

**Advertencia**

Peligro de explosión si se reemplazan incorrectamente las pilas. Reemplace solamente con pilas del mismo tipo o equivalente.

**Para instalar las pilas del control remoto:**

- 1 Presione la cubierta del compartimiento de las pilas, luego deslícela hacia afuera.

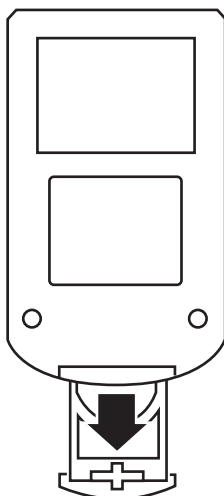

- 2 Inserte la pila en el portapilas. Asegúrese de que el lado negativo de la pila esté hacia el resorte.

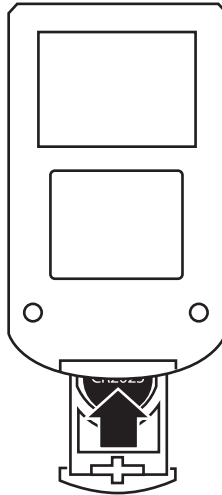

- 3 Deslice el portapilas en el compartimiento de la pila hasta que encaje en su lugar.

**Advertencias**

Use sólo el tamaño y tipo de pila especificado.

Asegúrese de respetar la polaridad correcta al instalar la pila, según lo indicado en el compartimiento de la pila. Invertir la pila puede causar daño al sistema de audio.

Si no piensa usar el sistema de audio durante un período de tiempo extendido, extraiga las pilas para prevenir daños o lesiones debido a fugas.

No intente recargar una pila no recargable. La pila puede sobrecalentarse y explotar.

## Conexión del adaptador de alimentación de CA

**Para conectar el adaptador de alimentación CA:**

- 1 Enchufe el extremo pequeño del cable de CA en la toma de entrada de CC de 12 V (**DC IN 12V**) en la parte posterior de su sistema de audio.
- 2 Conecte el cable de CA al adaptador y conecte el otro extremo del adaptador en un tomacorriente.

**Nota**

Sólo use el adaptador de alimentación de CA suministrado que tenga las siguientes especificaciones: 12 V CC, 3.5 A. Desenchufe el adaptador del tomacorriente cuando no lo esté usando.

## Conexión de los altavoces

### Para conectar los altavoces:

- Conecte un cable de altavoz a la parte posterior de cada altavoz y conecte los otros extremos de los cables a las tomas de altavoz en la parte posterior de su sistema de audio.

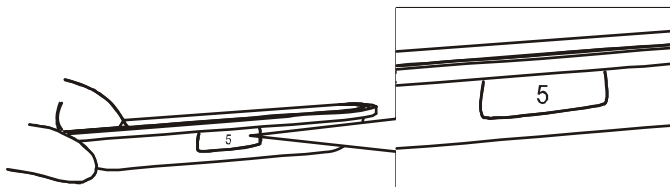

## Conexión de un iPod®

Su sistema de audio viene equipado con cinco adaptadores para iPod®. Asegúrese de seleccionar el adaptador correcto para el iPod® que está conectando. El número del adaptador está grabado en la parte frontal del adaptador.



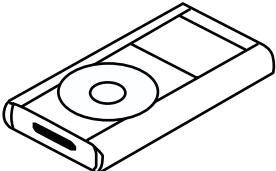
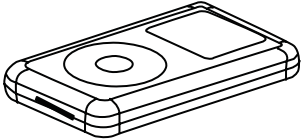
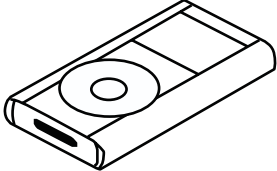
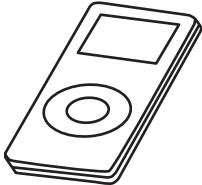

**Adaptadores para iPod®**

iPod®	Tipo	Memoria	No. de estación de acoplamiento universal
	iPod® mini	4 y 6 GB	3
	iPod® de cuarta generación	20 GB/ Edición Especial U2 20 GB	4
		40 GB	5
	iPod® Foto/iPod® con pantalla a color	20 GB 30 GB Edición especial U2	6
		40 y 60 GB	7
	iPod® nano de primera y segunda generación	2 y 4 GB	Use la estación de acoplamiento universal dock incluida con su iPod®.
	iPod® de quinta generación (con video)	30 GB	

**Nota**

Los adaptadores que vinieron con su sistema de audio no son universales. Sólo pueden ser usados con su sistema de audio.

**Para conectar un iPod®:**

- 1 Encuentre el adaptador correcto para el iPod® que está conectando. El número del adaptador está grabado en la parte frontal del adaptador. Para obtener más información, refiérase a “Adaptadores para iPod®” en la página 81.
- 2 Asegúrese de que su iPod® y su sistema de audio estén apagados.
- 3 Inserte el iPod® con el adaptador e inserte el adaptador en la toma para iPod® al frente de su sistema de audio. Presione ligeramente el adaptador para asegurarse de que el conector de acoplamiento en el iPod® hace contacto con la toma de acoplamiento en su sistema de audio.
- 4 Presione el botón **STANDBY/ON** (Suspensión/Encendido) para activar su sistema de audio. El indicador **iPOD®** aparece en la pantalla y el iPod® comienza a reproducir música.

## Conexión de un equipo de audio externo

Se puede conectar un dispositivo de audio externo, tal como un reproductor de MP3, a su sistema de audio para reproducir sonido del dispositivo a través de los altavoces de su sistema de audio.

**Para conectar un equipo de audio externo:**

- 1 Asegúrese de que su sistema de audio esté apagado.
- 2 Conecte un extremo de un cable de audio (no incluido) en la toma de salida de línea (**LINE OUT**) del equipo externo y conecte el otro extremo del cable a la toma de entrada de línea (**LINE IN**) de su sistema de audio.
- 3 Presione el botón de suspensión/encendido (**STANDBY/ON**) para activar su sistema de audio.
- 4 Presione repetidamente el botón de función (**FUNCTION**) para seleccionar el modo de entrada de línea (**Line In**). El indicador de línea (**LINE**) aparece en la pantalla LCD. El sonido del dispositivo externo se reproduce a través de los altavoces del sistema de audio.

## Uso de su sistema de audio

### Encendido y apagado de su sistema de audio

**Para encender el sistema de audio:**

- 1 Presione el botón de suspensión/encendido (**STANDBY/ON**). Su sistema de audio se activará y comenzará a reproducir en el último modo de reproducción.

- 2 Presione nuevamente el botón de suspensión/encendido (**STANDBY/ON**) para apagar su sistema de audio.

## Selección del modo de reproducción

### Para seleccionar el modo de reproducción:

- Presione el botón del modo de función (**FUNCTION**) una o más veces para seleccionar el modo de reproducción. El modo aparecerá en la pantalla de LCD. Se puede seleccionar **iPOD®**, **CD**, **TUNER** [Sintonizador] (radio), o **LINE** [Línea] (equipo externo).

## Ajuste de la hora

### Para ajustar la hora:

- 1 Si su sistema de audio está activado, presione el botón de suspensión/encendido (**STANDBY/ON**) para poner la unidad en el modo de suspensión.
- 2 Presione el botón de detener/banda/ajustar hora (**STOP/BAND/TIME SET**). El indicador **HORA** parpadea en la pantalla LCD.
- 3 Presione repetidamente el botón de saltar +/sintonizar arriba (**SKIP+/TUNE UP**) o saltar -/sintonizar abajo (**SKIP-/TUNE DOWN**) para ajustar la hora.
- 4 Presione de nuevo el botón de detener/banda/ajustar hora (**STOP/BAND/TIME SET**). El indicador **MIN** parpadea en la pantalla LCD.
- 5 Presione repetidamente el botón de saltar +/sintonizar arriba (**SKIP+/TUNE UP**) o saltar -/sintonizar abajo (**SKIP-/TUNE DOWN**) para ajustar los minutos.



- 6 Presione de nuevo el botón de detener/banda/ajustar hora (**STOP/BAND/TIME SET**) para guardar el ajuste de hora y regresar al modo de suspensión.

## Reproducción de audio de un iPod®

### Para reproducir audio de un iPod®:

- 1 Asegúrese de que el iPod® está conectado a su sistema de audio. Para obtener más información, refiérase a “Conexión de un iPod®” en la página 80.
- 2 Encienda su sistema de audio y presione repetidamente el botón de función (**FUNCTION**) para seleccionar **iPOD**. El indicador **iPOD** aparecerá en la pantalla LCD y el iPod® comenzará a reproducir.



## Control de la reproducción del iPod®

### Para controlar la reproducción del iPod®:

- Presione el botón de reproducir/pausar (**PLAY/PAUSE/PRESET**) para comenzar o pausar la reproducción.
- Presione el botón de saltar +/sintonizar arriba (**SKIP+/TUNE UP**) o saltar -/sintonizar abajo (**SKIP-/TUNE DOWN**) para ir a la siguiente pista de iPod® o a la anterior.
- Mantenga presionado el botón de saltar +/sintonizar arriba (**SKIP+/TUNE UP**) o saltar -/sintonizar abajo (**SKIP-/TUNE DOWN**) para buscar hacia delante o hacia atrás en el iPod®.

## Reproducción de un CD

Se pueden reproducir CD de audio y CD que contienen archivos de MP3 o WMA.

### Para reproducir un CD:

- 1 Encienda su sistema de audio.
- 2 Deslice el interruptor de abrir/cerrar CD (**CD OPEN/CLOSE**) para abrir la puerta del compartimiento de CD. El indicador de abierto (**OPEN**) aparece en la pantalla LCD.



- 3 Inserte un CD con la etiqueta hacia arriba y cierre la puerta. El indicador de lectura (**READ**) aparece en la pantalla LCD.



- 4 Encienda su sistema de audio y presione el botón de función (**FUNCTION**) para seleccionar **CD**.
- 5 Presione el botón de reproducir/pausar/predefinido (**PLAY/PAUSE/PRESET**) para comenzar a reproducir.

## Control de la reproducción de CD

### Para controlar la reproducción del CD:

- Presione el botón de reproducir/pausar (**PLAY/PAUSE/PRESET**) para comenzar o pausar la reproducción.
- Presione el botón de saltar +/sintonizar arriba (**SKIP+/TUNE UP**) o saltar -/sintonizar abajo (**SKIP-/TUNE DOWN**) para ir a la siguiente pista de CD o a la anterior.
- Mantenga presionado el botón de saltar +/sintonizar arriba (**SKIP+/TUNE UP**) o saltar -/sintonizar abajo (**SKIP-/TUNE DOWN**) para buscar hacia delante o hacia atrás en el CD.

- (Sólo para MP3/WMA) Presione el botón de memoria/álbum (**MEMORY/ALBUM**) para saltar al siguiente álbum y reproducir la primera pista.
- (Sólo para MP3/WMA) Mantenga presionado el botón de memoria /álbum (**MEMORY/ALBUM**) para saltar hacia delante una pista a la vez. Cuando llegue al final de un álbum, su sistema de audio se saltará a la primera pista del siguiente álbum.
- Presione el botón de detener/banda/ajustar hora (**STOP/BAND/TIME SET**) para detener la reproducción.
- Presione el botón de modo (**MODE**) una o más veces para seleccionar el modo de reproducción. El icono correspondiente aparece en la pantalla LCD. Se puede seleccionar:
  - **Reproducción repetida de una canción** para repetir la pista que se reproduce actualmente.
  - **Repetir álbum** (sólo para MP3/WMA) para repetir el álbum que se reproduce actualmente.
  - **Reproducción repetida de todo** para repetir todas las pistas del CD.
  - **Reproducción introductoria** para reproducir los primeros 10 segundos de cada pista.
  - **Reproducción aleatoria** para reproducir todas las pistas en orden aleatorio.

## Escuchando radio

### Para escuchar radio:

- 1 Encienda su sistema de audio y presione el botón de función (**FUNCTION**) repetidamente para seleccionar sintonizador (**TUNER**).
- 2 Presione el botón de detener/banda /ajustar hora (**STOP/BAND/TIME SET** para seleccionar **FM** o **AM**. **FM** o **AM** aparece en la pantalla LCD.



- 3 Presione el botón de saltar +/sintonizar arriba (**SKIP+/TUNE UP**) o saltar -/sintonizar abajo (**SKIP-/TUNE DOWN**) para seleccionar una frecuencia. Puede mantener presionado el botón de saltar +/sintonizar arriba (**SKIP+/TUNE UP**) o saltar -/sintonizar abajo (**SKIP-/TUNE DOWN**) por dos segundos para ir automáticamente a la siguiente frecuencia superior o inferior con una señal fuerte.
- 4 En el modo de FM, presione el botón de modo de reproducción/monofónico /estéreo (**PLAY MODE/MONO/STEREO**) para seleccionar FM monofónico (**FM MONO**) o FM estéreo (**FM STEREO**).

## Guardando estaciones de radio predefinidas

Su sistema de radio puede guardar 10 estaciones predefinidas de AM y 10 de FM.

### Para guardar estaciones de radio predefinidas:

- 1 En el modo de radio, presione el botón de memoria/álbum (**MEMORY/ALBUM**). Su sistema de audio guarda en la memoria la frecuencia de la estación que se reproduce actualmente. Los indicadores **PRESET** (predefinido) y **00** aparecen en la pantalla LCD.
- 2 Presione el botón de sintonizar arriba/saltar + (**TUNE UP/SKIP +**) o sintonizar abajo/saltar - (**TUNE DOWN/SKIP-**) para seleccionar el número predefinido (de 1 a 10) que desea designar a esa estación.

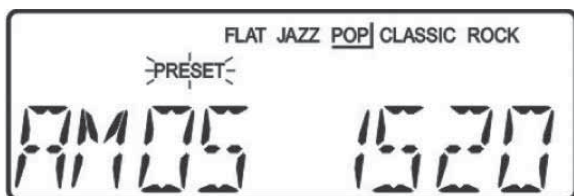
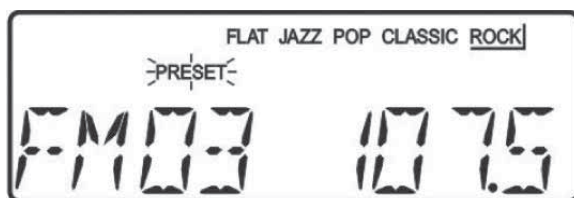

- 3 Presione el botón de memoria/álbum (**MEMORY/ALBUM**) para guardar la estación predefinida.

## Sintonización de una emisora predefinida

### Para sintonizar una estación predefinida:

- 1 En el modo de radio, presione el botón de memoria/álbum (**MEMORY/ALBUM**). El indicador **PRESET** (Predefinido) aparece en la pantalla LCD por cinco segundos, la frecuencia predefinida aparecerá en la pantalla y su sistema de audio sintonizará la estación predefinida.
- 2 Para sintonizar otra estación predefinida mientras el indicador **PRESET** (Predefinido) está parpadeando, presione el botón de saltar +/sintonizar arriba (**SKIP+/TUNE UP**) o saltar -/sintonizar abajo (**SKIP-/TUNE DOWN**).



## Selección de una estación predefinida

### Para seleccionar una emisora predefinida:

- En el modo de radio, presione el botón de reproducir/pausar/predefinida (**PLAY/PAUSE/PRESET**) para seleccionar la estación predefinida (de 1 a 10).

## Reproducción desde un equipo externo

### Para mostrar video de un equipo externo:

- 1 Asegúrese de que un equipo externo esté conectado a su sistema de audio. Para obtener más información, refiérase a “Conexión de un equipo de audio externo” en la página 82.
- 2 Encienda su sistema de audio y presione el botón de función (**FUNCTION**) para seleccionar **LINE** (Línea). El sonido del equipo se reproduce a través de los altavoces del sistema de audio.



## Ajuste del volumen

### Para ajustar el volumen:

- Presione **VOL +** o **VOL -** para subir o bajar el volumen. El indicador **VOLUME** (volumen) y el ajuste de volumen actual aparecen en la pantalla LCD.



- Presione **MUTE** (Silenciar) para desactivar el sonido. El indicador **MUTE** (Silenciar) parpadea en la pantalla LCD. Presione **MUTE** (Silenciar), **VOL+**, o **VOL-** para volver a activar el sonido.

## Selección del modo de ecualizador

Para seleccionar el modo de ecualizador:

- Presione repetidamente el botón de sonido (**SOUND**). Se puede seleccionar **FLAT** (Normal), **JAZZ**, **POP**, **CLASSIC** (Clásica) o **ROCK**.

## Ajuste de los graves y agudos

Para ajustar los graves y agudos:

- 1 Presione el botón de graves/agudos (**BASS/TREBLE**). El indicador **BASS** (Graves) y el ajuste de graves actual aparecerá en la pantalla LCD.

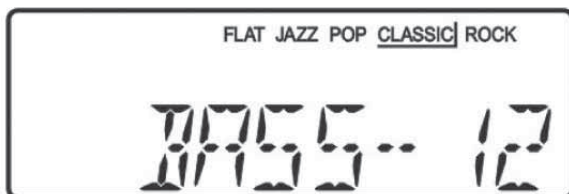

- 2 Presione el botón de saltar +/sintonizar arriba (**SKIP+/TUNE UP**) o saltar -/sintonizar abajo (**SKIP-/TUNE DOWN**) para ajustar los graves. Se puede ajustar de **-14 dB** a **+14 dB**.
- 3 Presione el botón de graves/agudos (**BASS/TREBLE**). El indicador **TREBLE** (Agudos) y el ajuste de agudos actual aparecerá en la pantalla LCD.



- 4 Presione el botón de saltar +/sintonizar arriba (**SKIP+/TUNE UP**) o saltar -/sintonizar abajo (**SKIP-/TUNE DOWN**) para ajustar los agudos. Se puede ajustar de **-14 dB** a **+14 dB**.

## Mostrando la hora durante la reproducción

Para mostrar la hora durante la reproducción:

- Presione **DISPLAY** (Visualización). La hora actual aparece en la pantalla LCD por cinco segundos.

## Localización y corrección de fallas

Problema	Solución
El CD no se reproduce	<ul style="list-style-type: none"> <li>• Asegúrese de que la etiqueta del disco esté orientada hacia arriba.</li> <li>• Asegúrese de que el disco está montado correctamente en el eje central.</li> <li>• Asegúrese de que el disco no esté sucio o defectuoso.</li> <li>• Asegúrese de que la puerta del CD esté completamente cerrada.</li> <li>• Si humedad o condensación se acumula adentro de su sistema de audio, déjelo calentarse por 60 minutos para que el líquido se evapore.</li> <li>• Presione el botón de función <b>(FUNCTION)</b> para seleccionar <b>CD</b>.</li> </ul>
Los auriculares no emiten ningún sonido	<ul style="list-style-type: none"> <li>• Asegúrese de que la toma de auriculares está conectado fijamente a la toma de auriculares <b>(HEADPHONE)</b>.</li> </ul>
No se escucha el sonido del equipo conectado a la toma de entrada de línea <b>(LINE IN)</b>	<ul style="list-style-type: none"> <li>• Asegúrese de que el equipo externo esté conectado correctamente y fijamente.</li> <li>• Presione el botón de función <b>(FUNCTION)</b> para seleccionar <b>LINE</b> (Línea).</li> </ul>
El sonido es intermitente	<ul style="list-style-type: none"> <li>• Asegúrese de que el disco no esté sucio o defectuoso.</li> <li>• Asegúrese de que el lente captor no esté sucio.</li> <li>• Asegúrese de que su sistema de audio no está expuesto a vibración o golpes.</li> <li>• Asegúrese de que los auriculares, si lo está usando, estén conectados fijamente.</li> </ul>
El iPod® no reproduce música	<ul style="list-style-type: none"> <li>• Asegúrese de que el iPod® esté conectado correctamente y fijamente. Debe usar el adaptador para iPod® correcto cuando conecte el iPod®.</li> <li>• Presione el botón de función <b>(FUNCTION)</b> para seleccionar el modo <b>iPOD</b>.</li> </ul>

Problema	Solución
Estática o ruido cuando escucha la radio	<ul style="list-style-type: none"><li>• Asegúrese de que la estación está sintonizada correctamente y la estación tiene una buena señal.</li><li>• Pruebe otra estación.</li><li>• Si está reproduciendo una estación de AM, gire su sistema de audio para mejorar la recepción.</li><li>• Si está reproduciendo una estación de FM, extienda el cable de la antena para mejorar la recepción.</li></ul>

## Mantenimiento

### Limpieza de CDs

Puede ser que un CD sucio no funcione correctamente.

#### Para limpiar un CD:

- Limpie el CD con un paño suave desde el centro hacia el borde exterior.

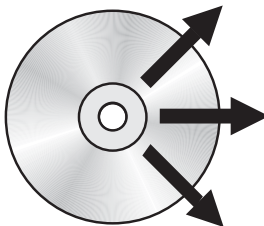

#### Cuidado

No utilice ningún solvente, tal como un rociador para discos, diluyente, o benceno para limpiar un CD.

### Limpieza de su sistema de audio

#### Para limpiar su sistema de audio, siga estas guías:

- Use un paño suave limpio y humedecido con agua tibia para limpiar el exterior de su sistema de audio.
- Nunca utilice solventes como benceno u otros limpiadores químicos fuertes ya que pueden dañar el acabado de su sistema de audio.
- No permita que líquido gotee dentro de su sistema de audio.

## Limpieza del lente captor

Si un CD salta durante la reproducción o no se puede reproducir del todo, el lente captor puede estar sucio.

### Para limpiar el lente captor:

- 1 Abra la puerta del CD.
- 2 Utilice una brocha y sopladora para lentes de cámara para soplar el sucio del lente y luego límpielo cuidadosamente con la brocha para remover el sucio y el polvo.

## Especificaciones

Las especificaciones están sujetas a cambio sin aviso previo.

### CD/MP3/WMA

Discos compatibles	Discos CD-R o CD-R/W de 5 y 3 pulg. compatibles con los formatos CD/MP3/WMA
Protección antichoques eléctrica	CD: 35 segundos MP3: 120 segundos WMA: 240 segundos
Soporte de multisesión	Para el formato MP3 e ISO9660
Convertidor	D/A de 1 bit
Sobremuestreo	8 veces
Soporte de archivos	Carpeta (álbum): 99 Archivo (pista): 999

### Sintonizador digital

Rango de frecuencia	AM (EE. UU.): 520 a 1710 kHz (pasos de 10 kHz) FM (EE. UU.): 87.5 a 108.0 MHz (pasos de 100 MHz)
Memorias predefinidas	10 AM 10 FM

### Conexiones externas

Salida de auriculares	Estéreo de 3.5 mm
Entrada de línea	Estéreo de 3.5 mm

Toma para iPod®	Tipo estándar de 30 terminales
Salida de altavoces	Terminales para cables de altavoces

### Otro

Volumen eléctrico	Control de 32 pasos (máximo)
Pantalla	LCD de dígitos completos
Salida de audio	10 W RMS × 2
Sistema de altavoces externo	2 altavoces (Izq./Der.) de 4 ohmios, woofer con tweeter
Fuente de alimentación	Entrada de CC de 12 V, 3.5 A (centro positivo)

### Accesorios

- Adaptador de alimentación de CA
- Cable de CA tipo UL para conectar a un adaptador de alimentación de CA
- Control remoto
- Adaptadores para iPod® × 5
- Guía del usuario

## Avisos legales

### FCC Parte 15

Este dispositivo satisface la parte 15 del reglamento FCC. La operación de este producto está sujeta a las dos condiciones siguientes: (1) Este dispositivo no puede causar interferencia dañina, y (2) este dispositivo debe aceptar cualquier interferencia recibida incluyendo interferencias que puedan causar una operación no deseada.

Este equipo ha sido sometido a prueba y se ha determinado que satisface los límites establecidos para ser clasificado como dispositivo digital de la Clase B de acuerdo con la Parte 15 del reglamento FCC. Estos límites están diseñados para proporcionar una protección razonable contra interferencias dañinas en un ambiente residencial. Este equipo genera, usa y puede emitir energía de radiofrecuencia, y si no se instala y usa de acuerdo con las instrucciones, puede causar interferencias perjudiciales a las comunicaciones de radio. Sin embargo, no se garantiza que no ocurrirá interferencia en una instalación particular. Si este equipo causa interferencias perjudiciales en la recepción de la señal de radio o televisión, lo cual puede comprobarse encendiendo y apagando el reproductor alternativamente, se recomienda al usuario corregir la interferencia mediante uno de los siguientes procedimientos:

- Cambie la orientación o la ubicación de la antena receptora.
- Aumente la distancia entre el equipo y el receptor.
- Conecte el equipo a un tomacorriente de un circuito distinto de aquel al que está conectado el receptor.
- Solicite consejo al distribuidor o a un técnico calificado para obtener ayuda.

## **Advertencia de la FCC**

Cualquier cambio o modificación que no esté aprobado expresamente por la parte responsable por el cumplimiento con el reglamento de FCC puede anular la autoridad del usuario para operar este equipo.

## ***Certificación de seguridad de DHHS y FDA***

Este producto está hecho y probado para cumplir con los estándares de seguridad de los requisitos del FCC y con el rendimiento de seguridad del Departamento Estadounidense de Salud y Servicios Humanos, y también con los estándares de rendimiento de radiación del FDA 21 CFR, subcapítulo J.

## ***Declaración del ICES-003 de Canadá***

Este aparato digital de Clase B cumple con el ICES-003 canadiense.

## ***Declaración de RSS 310***

Para reducir el potencial de interferencia de radio a otros usuarios, el tipo de antena y su ganancia deben ser elegidos de tal forma que la potencia radiada equivalente (EIRP) no sea más que la permitida para una comunicación exitosa.





## Garantía limitada de 90 días

Insignia Products (“Insignia”) le garantiza a usted, el comprador original de este nuevo **NS-A3112** (“Producto”), que éste se encontrará libre de defectos de material o de mano de obra en su fabricación original por un período de 90 (noventa) días a partir de la fecha de compra del Producto (“Período de Garantía”). Este Producto debe ser comprado en un distribuidor autorizado de productos Insignia y empacado con esta declaración de garantía. Esta garantía no cubre Productos reacondicionados. Si notifica a Insignia durante el Período de Garantía sobre un defecto cubierto por esta garantía que requiere reparación, los términos de esta garantía se aplican.

### *¿Cuánto dura la garantía?*

El Período de Garantía dura por 90 (noventa) días a partir de la fecha en que compró el Producto. La fecha de compra se encuentra impresa en el recibo que recibió con el Producto.

### *¿Qué es lo que cubre esta garantía?*

Durante el Período de Garantía, si un centro de reparación autorizado de Insignia concluye que la fabricación original del material o la mano de obra del Producto se encuentran defectuosos Insignia (cómo su opción exclusiva); (1) reparará el Producto con repuestos nuevos o reacondicionados; o (2) reemplazará el Producto con uno nuevo o con uno reacondicionado con repuestos equivalentes. Los Productos y repuestos reemplazados bajo esta garantía se volverán propiedad de Insignia y no se le regresarán a usted. Si se requiere la reparación de Productos o partes después de que se vence el Período de Garantía, usted deberá pagar todos los costos de mano de obra y de repuestos. Esta garantía estará vigente con tal que usted sea el dueño de su producto Insignia durante el periodo de garantía. El alcance de la garantía se termina si usted vende o transfiere el producto.

### *¿Cómo se obtiene la reparación de garantía?*

Si ha comprado el Producto en una tienda de ventas, lleve su recibo original y el Producto a la tienda en donde lo compró. Asegúrese de que vuelva a colocar el Producto en su empaque original o en un empaque que provea la misma protección que el original. Si compró el Producto en un sitio Web, envíe por correo su recibo original y el Producto a la dirección postal listada en el sitio Web. Asegúrese de colocar el Producto en su empaque original o en un empaque que provea la misma protección que el original.

Para obtener servicio de garantía a domicilio para un televisor con una pantalla de 25 pulgadas o más, llame al 1-888-BESTBUY. El soporte técnico diagnosticará y corregirá el problema por teléfono o enviará un técnico certificado por Insignia a su casa.

### *¿En dónde es válida la garantía?*

Esta garantía sólo es válida al comprador original del producto en los Estados Unidos y en Canadá.

### *¿Qué es lo que no cubre la garantía?*

Esta garantía no cubre:

- Capacitación del cliente
- Instalación
- Ajuste de configuración
- Daños cosméticos
- Daños debido a actos de la naturaleza, tal como rayos
- Accidentes
- Mal uso

- Abuso
- Negligencia
- Uso comercial
- Modificación de alguna parte del Producto, incluyendo la antena
- Un panel de pantalla de plasma dañado por la persistencia de imágenes estáticas (sin movimiento), mostradas por periodos de tiempo extendido (efecto "burn-in").

Esta garantía tampoco cubre:

- Daño debido al uso o mantenimiento incorrecto
- La conexión a una fuente de voltaje incorrecta
- El intento de reparación por alguien que no sea una compañía autorizada por Insignia para reparar el Producto
- Productos vendidos tal cual (en el estado en que se encuentran) o con todas sus fallas
- Productos consumibles, tal como fusibles o baterías
- Productos en los cuales el número de serie asignado en la fábrica ha sido alterado o removido

EL REEMPLAZO DE REPARACIÓN SEGÚN PROVISTO BAJO ESTA GARANTÍA ES SU ÚNICO RECURSO. INSIGNIA NO SERÁ RESPONSABLE POR DAÑOS INCIDENTALES O CONSECUENTES DEBIDO AL INCUMPLIMIENTO DE CUALQUIER GARANTÍA EXPRESA O IMPLÍCITA RELACIONADA CON ESTE PRODUCTO, INCLUYENDO PERO SIN LIMITARSE A LA PÉRDIDA DE INFORMACIÓN, LA PÉRDIDA DE NEGOCIOS O DE GANANCIAS. INSIGNIA PRODUCTS NO HACE NINGUNA OTRA GARANTÍA EXPRESA E IMPLÍCITA RELACIONADA A ESTE PRODUCTO, INCLUYENDO PERO SIN LIMITARSE A, CUALQUIER GARANTÍA IMPLÍCITA Y CONDICIONES DE COMERCIALIZACIÓN Y IDONEIDAD PARA UN USO PARTICULAR, ESTÁN LIMITADAS EN DURACIÓN AL PERÍODO DE GARANTÍA DECLARADO ANTERIORMENTE Y NINGUNA GARANTÍA YA SEA EXPRESA O IMPLÍCITA SE APLICARÁ DESPUÉS DEL PERÍODO DE GARANTÍA. ALGUNOS ESTADOS, PROVINCIAS Y JURISDICCIONES NO PERMITEN RESTRICCIONES EN CUANTO A LA DURACIÓN DE UNA GARANTÍA IMPLÍCITA, ASÍ QUE LA RESTRICCIÓN ANTERIOR PUEDE NO APLICARSE EN SU CASO. ESTA GARANTÍA LE DA DERECHOS LEGALES ESPECÍFICOS, Y USTED PUEDE POSEER OTROS DERECHOS QUE VARIAN DE ESTADO A ESTADO, O DE PROVINCIA A PROVINCIA.

Comuníquese con Insignia:

Para servicio al cliente favor llamar al 1-877-467-4289

[www.insignia-products.com](http://www.insignia-products.com)

Distribuido por Best Buy Purchasing, LLC

Dynex, 7601 Penn Avenue South, Richfield, Minnesota, E.U.A. 55423-3645

© 2008 Best Buy Enterprise Services, Inc. Todos los derechos reservados. INSIGNIA es una marca comercial de Best Buy Enterprise Services, Inc. registrada en ciertos países. Todos los otros productos y los nombres de marca son marcas comerciales de sus respectivos dueños.





[www.insignia-products.com](http://www.insignia-products.com) (877) 467-4289

Distributed by Best Buy Purchasing, LLC  
7601 Penn Avenue South, Richfield, MN USA 55423-3645  
© 2008 Best Buy Enterprise Services, Inc.

All rights reserved. INSIGNIA is a trademark of Best Buy Enterprise Services, Inc. Registered in some countries.  
All other products and brand names are trademarks of their respective owners.  
iPod® is a trademark of Apple Computer, Inc., registered in the U.S. and other countries.

Distribué par Best Buy Purchasing, LLC  
7601 Penn Avenue South, Richfield, MN USA 55423-3645  
© 2008 Best Buy Enterprise Services, Inc.

Tous droits réservés. INSIGNIA est une marque de Best Buy Enterprise Services, Inc. Déposée dans certains pays.  
Tous les autres produits ou noms de marques sont des marques de commerce qui appartiennent à leurs  
propriétaires respectifs.  
iPod® est une marque d'Apple Computer, Inc., déposée aux États-Unis et dans d'autres pays.

Distribuido por Best Buy Purchasing, LLC  
7601 Penn Avenue South, Richfield, MN USA 55423-3645  
© 2008 Best Buy Enterprise Services, Inc.

Todos los derechos reservados. INSIGNIA es una marca de Best Buy Enterprise Services, Inc. Registrada en ciertos países.  
Todos los demás productos y marcas son marcas comerciales de sus respectivos dueños.  
iPod® es una marca de Apple Computer, Inc., registrada en los Estados Unidos y otros países.